

TOPZERO®

www.topzero.ru



КУХОННЫЕ МОЙКИ
ИЗ НЕРЖАВЕЮЩЕЙ
СТАЛИ, ГРАНИТА

2022 КАТАЛОГ

TOPZERO®

TOPZERO®

Seamless Edge Sinks



Характерные черты

Превосходные углы



Настоящий патент Топзеро позволяет монтировать мойку из нержавеющей стали в кварц, гранит, мрамор или любую другую твердую поверхность «без швов». Что помогает избежать скопления бактерий и грязи между мойкой и столешницей.

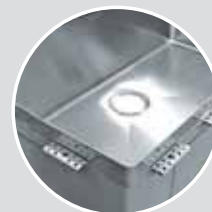

Новый метод монтажа TOPZERO

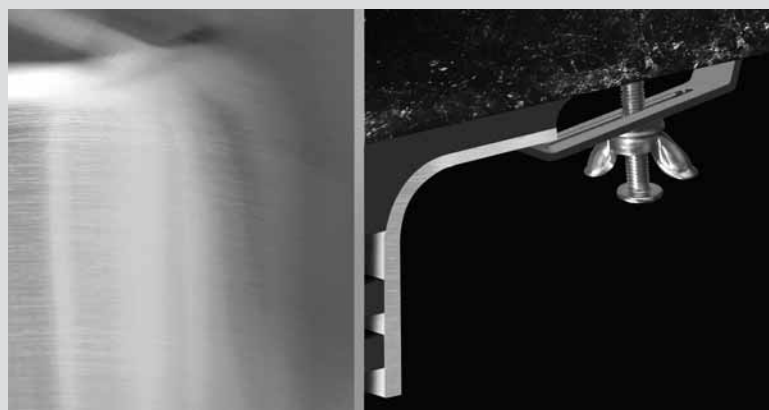
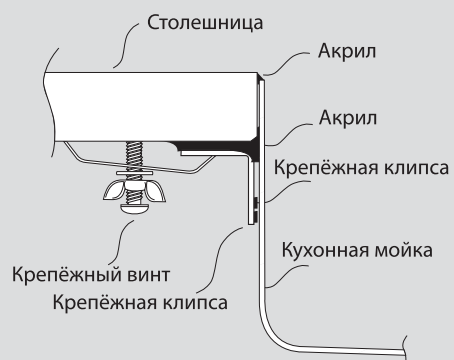

Красота и гладкая элегантность бесшовного вида придают эстетику и гигиену любому дизайну кухни.



Кухонные Мойки
Из
Нержавеющей
Стали,

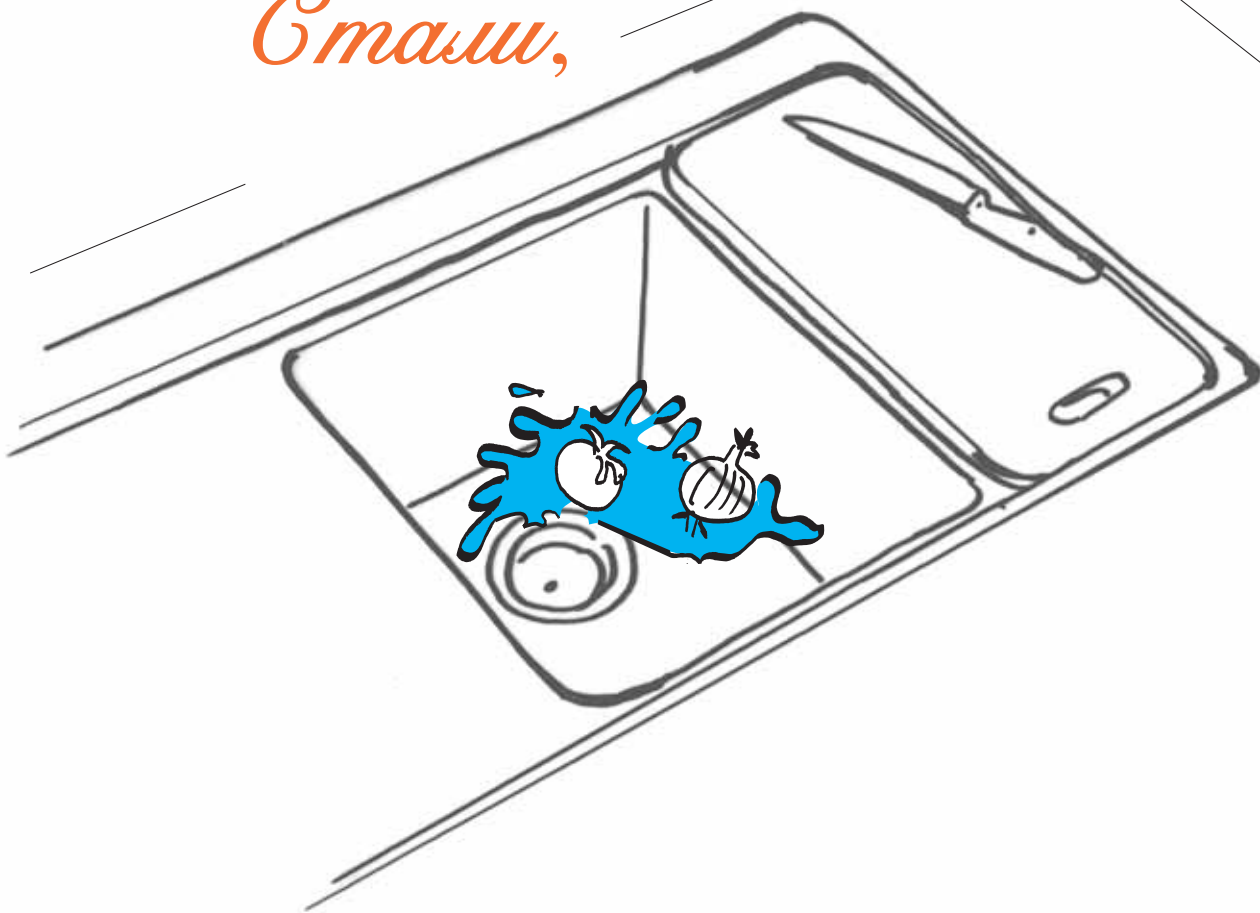



Micro Серия / R20	21
TNL Серия / R10	24
TZ RS Серия / R10	27
ColorX Серия / R10	30
Hypnos Серия	33
Lotus Серия	35
Eclipse Серия	37
Смесители TopZero Серия	38
Смесители PVD Серия	40
Дозатор для жидкого мыла	43
Comfort Серия	47
Classic Серия	48
Lines Серия	48
Galant Серия	49
Favorite Серия	51
Undermount Серия	52
Universal Серия	53
Standart Серия	53
Смесители Wellinox Серия	55
TopGran Серия	61
Смесители TopGran	82

Аксессуары: коландеры, корзины, ролл маты, 85
крепежи, сливная фурнитура

Стильные аксессуары

Современный дизайн

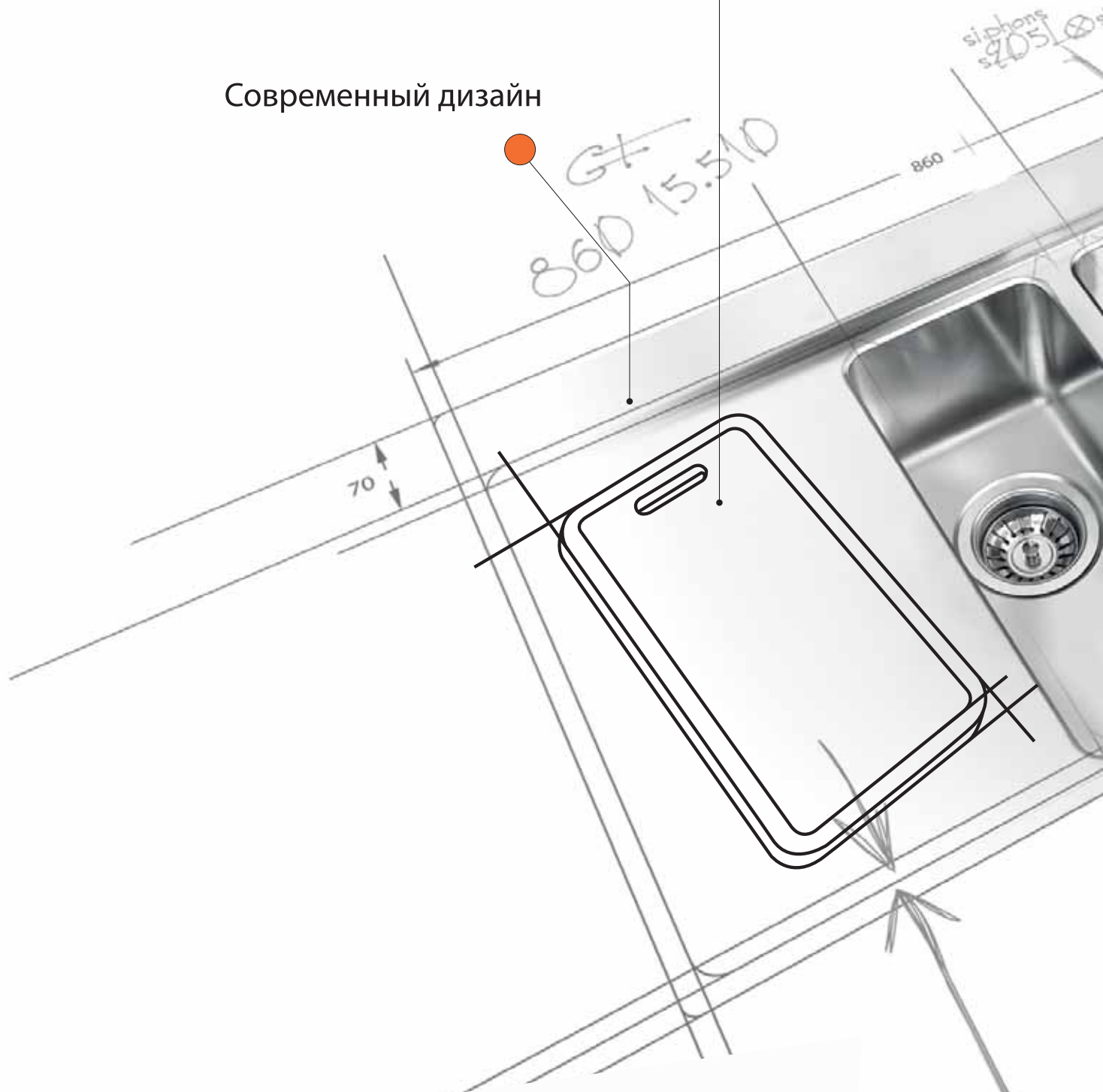

100% гигиеничность



Polished
satin

Идеальная поверхность



480
510

Bowl Depth 203

Идеальная нержавеющая сталь
AISI 304 18/10 Cr-Ni



Colander C16.39
Board 21.40 G21.40

*Все начинается с
идеи*



1mm.....?

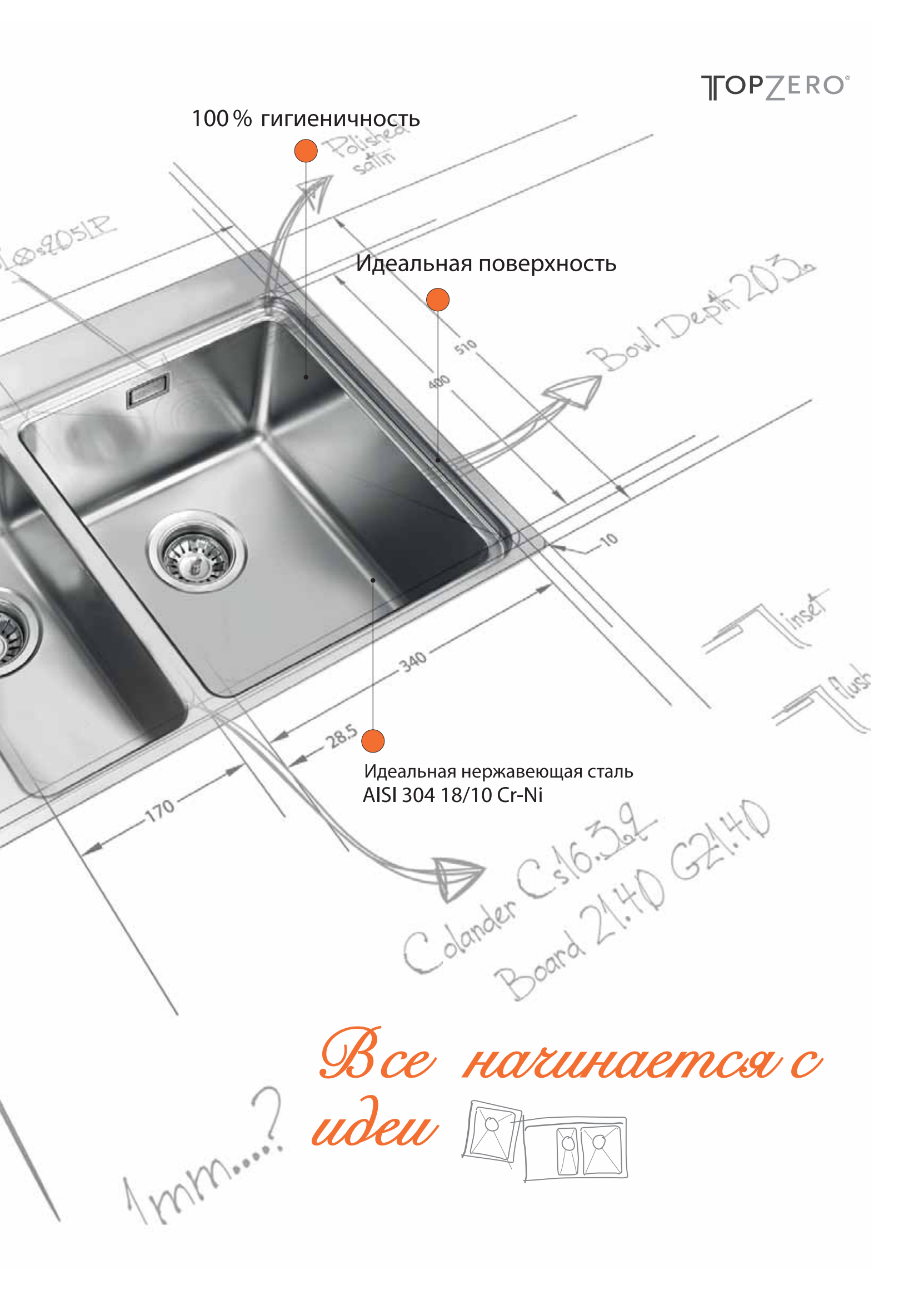



Идеальные
размеры
кухонных досок
для ВАШЕЙ МОЙКИ

*Все приходит в
процессе
творчества*



TOPZERO®

Премиум качество хрома и никеля в стали делает мойку стойкой к коррозии и ржавчине, обеспечивает гигиеничность и антибактериальность, поверхность нержавеющей стали легко моется и сохраняет новизну долгий период, стойка к горячим температурам, 100% экологичность



Трубы выпуска проходят под чашей мойки и вдоль стены, обеспечивая максимум свободного места в шкафу.

Стильный рол-мат на крыле мойки или на столешнице. Увеличивает пространство для сушки. Используется также для размещения горячей посуды. Обеспечивает дополнительное удобство в работе. Легко сворачивается, занимая минимум места при хранении. Материал: нержавеющая сталь, силикон.



Кухонные мойки

Поверхность

Нержавеющая сталь

TopZero предлагает мойки с различными поверхностями на Ваш выбор, сияющая ПОЛИРОВКА, сатиновая МАТОВАЯ или МИКРОДЕКОР.



Р
ПОЛИРОВАННАЯ

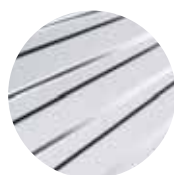

М
МАТОВАЯ

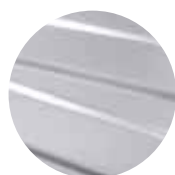

L
МИКРОДЕКОР

ColorX

Экологически чистые технологии; Поверхность, созданная из неорганического соединения, похожего на керамику, которая защищает от царапин, предотвращает рост бактерий и остатков, дает нам полное доверие с точки зрения гигиены.



ЗОЛОТО



МЕДЬ



ТИТАН



TopGran

80% гранита и 20% акриловой смолы в составе, подтвержденные европейскими сертификатами качества (CE), которые обеспечивают прочность и экологичность мойки TOPGRAN.



Ice
7



Jasmine
8



Cosmos
10



Ground
38



Galaxy
40



Smoke
47



Titan
49



Beach
58



Chocolate
93



Ваш
индивидуальный
СТИЛЬ ЖИЗНИ



ЭТО
ЧАСТЬ
ВАШЕЙ
СЕМЬИ



Inset
Врезной



Inset slim top
Врезной прямой



Flush mount
Врезной вровень со столешницей



Out Set
Накладной



Undermount
Подстольный



Seamless Edge
Бесшовный

Как ухаживать за кухонной мойкой

TOPZERO



Прочные, долговечные, устойчивые к красителям и высоким температурам, экологически чистые мойки из нержавеющей стали завоевали заслуженную любовь миллионов семей по всему миру. TOPZERO предлагает круглые и квадратные мойки, врезные и накладные, с матовой и полированной поверхностью, цветные варианты!

Долговечность и прочность изделия напрямую зависит от качества материала, из которого оно произведено.

Мойки TOPZERO изготовлены только из стали AISI304 с содержанием 18% хрома и 10% или 8% никеля.

Каждая партия подтверждается сертификатом качества стали. Они получают устойчивыми к коррозии и высоким температурам, отлично переносят контакт с агрессивными веществами и долго сохраняют оригинальный внешний вид. Изделия покрыты специальным защитным покрытием, благодаря которому жидкость на поверхности быстро собирается в капли, а это значительно облегчает уход.

Соблюдайте это руководство по использованию и уходу за раковинами из нержавеющей стали для достижения наилучших результатов. Держите раковину сухой. Регулярно ополаскивайте и протирайте раковину мягкой сухой тканью, когда она не используется, чтобы она оставалась сухой. Это предотвратит отложения на поверхности пятен от воды, вызванных известью в воде.

Используйте неабразивные чистящие средства. Не используйте сильные абразивные чистящие средства или моющие средства, которые содержат хлор (обычно гипохлорит натрия) или соляную кислоту, стальную вату или металлические чистящие салфетки - они поцарапают и состарят поверхность раковины. После использования смойте моющие средства и снова вытрите раковину насухо, чтобы предотвратить образование водяных пятен. При ремонте на кухне или в квартире не лейте краску и подобные материалы в мойку. Химикаты будут реагировать с поверхностью и могут оставить следы на мойке даже после их очистки. Используйте уксус и воду в мягком растворе, чтобы удалить любые накопленные минеральные отложения. В любом строительном магазине есть возможность приобретения средств для полировки ИНОКС предметов, будьте осторожны и следуйте инструкции. Промойте водой и протрите мягкой антистатической тканью для достижения наилучших результатов. Для дополнительной осторожности сначала проведите тестирование на небольшой поверхности. Не бросайте острые предметы в раковину и не используйте поверхность раковины в качестве разделочной доски, так как это может поцарапать или повредить раковину. Материалы, которые тверже нержавеющей стали, могут поцарапать, включая камень, алмаз, стекло, керамику или абразивные материалы. Используйте решетку дна раковины, чтобы защитить вашу раковину. Доступны решетки TopZero нестандартного размера из нержавеющей стали, которые устанавливаются внутри дна раковины и защищают раковину от царапин, которые могут быть вызваны острой посудой или другими кухонными инструментами. Нержавеющая сталь не ржавеет, однако пятна ржавчины могут возникать в результате контакта других материалов с раковиной, что позволяет частицам железа сцепляться с поверхностью мойки. Для их удаления используйте специальные чистящие средства.

Не используйте маты с резиновым покрытием, так как после продолжительного использования может произойти обесцвечивание раковины. Точно так же любые влажные губки или чистящие материалы, оставленные на раковине в течение длительного времени, могут испачкать поверхность раковины.

TopGran

Гранитные кухонные мойки выполнены из композитного материала. При регулярном использовании в раковине могут накапливаться частицы пищи, грязи, пятна от высохшей воды. Гранитные композитные раковины требуют использования Мягких чистящих средств, чтобы не повредить их поверхность.

Тщательно протрите раковину теплой водой и несколькими каплями мыла для мытья посуды на ткани, чтобы убрать скопление грязи. Тщательно промойте и вытрите насухо тканью. Удалите грязные пятна с помощью кремового моющего средства и нейлоновой щетки или губки. Очистите раковину круговыми движениями, чтобы удалить пятна.

Хорошо промойте водой и высушите раковину тряпкой. Удалите пятна, замочив в течение нескольких минут 3 части воды и 1 часть уксуса в раковине. Слейте содержимое и очистите отложения с помощью нейлоновой щетки или губки.

Тщательно промойте раковину и вытрите ее тканью.

Можно также налить полную чашу воды, добавить столовую ложку уксусной эссенции и оставить на ночь, утром смыть остатки грязи и жира мыльным раствором и губкой.

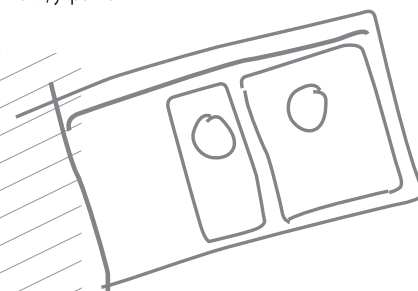

TOPUZ

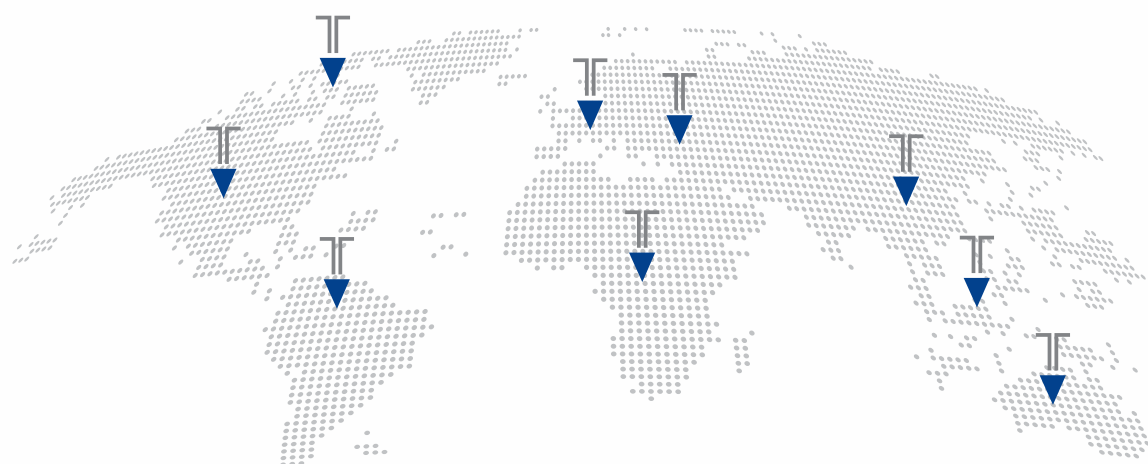

Из Турции в 63 страны мира



С уважением,
Орхан Ходжаоглу

Приветствую вас, дорогие друзья!

Представляю Вам новое имя на российском рынке, это кухонные мойки, смесители и техника TopZero. Мойки производятся в Турции на заводе Ukinox Ankastre Sistemleri Sanayi. За свою, более чем двадцатипятилетнюю историю, Компания разработала и произвела высококачественные мойки из нержавеющей стали с использованием передовых технологий, которые стали узнаваемы во всем мире. На сегодняшний день нас знают, как Компанию с безупречной репутацией, мы добились этого благодаря тому, что наша продукция отвечает всем международным стандартам качества. TopZero – это мировой бренд с командой профессионалов.

Мы решили произвести ребрендинг на российском рынке и представить больше товаров, которые мы производим и продаем по всему миру. Мы не стоим на месте, мы идем только вперед. Наша команда профессионалов, разрабатывает новые, революционные модели моек и смесителей, и всегда идем в ногу со временем. Наша цель – стать Вашим выбором. Наша задача – произвести долговечный продукт. Наша философия – это технологичные и экологически чистые конструкции, которые облегчают жизнь.



Завод в Турции



Завод по
производству
кухонных
моек
TopZero

Кто мы

TOPZERO является группой компаний по производству кухонных моек. Начало деятельности было положено в 1992 году в Турции. 27-летняя деятельность компании вылилась в три завода, производственные мощности 3 млн изделий/год, десятки торговых представительств, экспорт продукции в 63 страны мира. Мы производим высококачественные мойки из нержавеющей стали, используя передовой опыт в отрасли.

Продукция сертифицирована международными организациями по стандартам качества, такими как EN ISO 9001, IAPMO UPC, SEDEX, SMETA и т.д.



Инновации
Качество и
Стильный
дизайн
Завод
TopZero



За последние два десятилетия мы экспортируем нашу широкую гамму кухонных систем (30 серий более 500 моделей) на выборочные международные рынки в мире. Мы являемся поставщиком мировых DIY-рынков.

Наша цель - стать вашим выбором для высококачественной мойки с репутацией превосходного собственного дизайна, ценности и внимания к деталям.

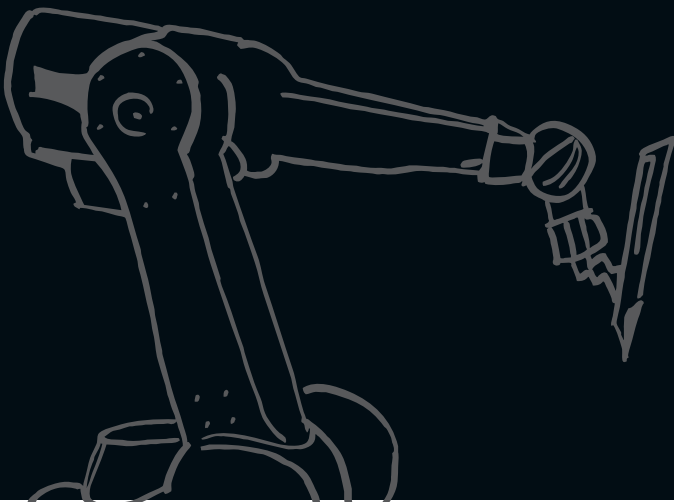



TOPZERO®

Micro Серия / R20



Нурнос Серия



TNL Серия / R10



Lotus Серия



TZRS Серия



Eclipse Серия



ColorX Серия / R10



TopGran Серия





The best brand in the kitchen sink

Comfort Серия



Favorite Серия



Comfort Серия



Undermount Серия



Classic Серия



Universal Серия



Lines Серия



Standart Серия



Galant Серия



TOPZERO[®]
prime

TOPZERO[®]
prime



ME 171



210 x 440 мм 210 x 440 мм 210 x 440 мм

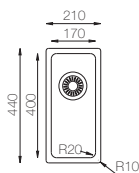

Размер чаши | 170 мм x 400 мм
Толщина | 1 мм
Глубина | 153 мм
Поверхность | Полированная
Мин. размер шкафа | 250 мм

ME 340



380 x 440 мм 380 x 440 мм 380 x 440 мм

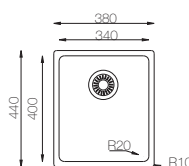

Размер чаши | 340 мм x 400 мм
Толщина | 1 мм
Глубина | 215 мм
Поверхность | Полированная
Мин. размер шкафа | 400/450 мм *

ME 400



440 x 440 мм 440 x 440 мм 440 x 440 мм

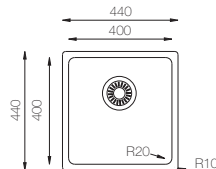

Размер чаши | 400 мм x 400 мм
Толщина | 1 мм
Глубина | 215 мм
Поверхность | Полированная
Мин. размер шкафа | 500 мм

ME 450

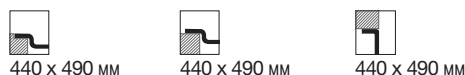

440 x 490 мм 440 x 490 мм 440 x 490 мм

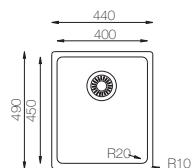

Размер чаши | 400 мм x 450 мм
Толщина | 1 мм
Глубина | 215 мм
Поверхность | Полированная
Мин. размер шкафа | 500 мм

ME 451



490 x 440 мм 490 x 440 мм 490 x 440 мм

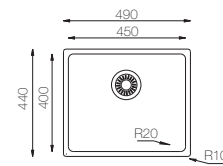

Размер чаши | 450 мм x 400 мм
Толщина | 1 мм
Глубина | 215 мм
Поверхность | Полированная
Мин. размер шкафа | 450 мм

ME 500



540 x 440 мм 540 x 440 мм 540 x 440 мм

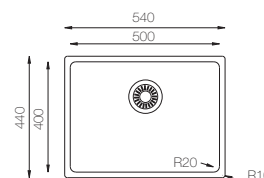

Размер чаши | 500 мм x 400 мм
Толщина | 1 мм
Глубина | 215 мм
Поверхность | Полированная
Мин. размер шкафа | 600 мм

ME 550



588 x 435 мм 588 x 435 мм 588 x 435 мм

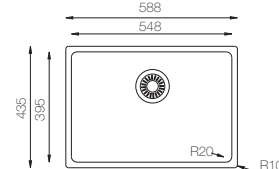

Размер чаши | 548 мм x 395 мм
Толщина | 1 мм
Глубина | 215 мм
Поверхность | Полированная
Мин. размер шкафа | 600 мм

ME 745



785 x 440 мм 785 x 440 мм 785 x 440 мм

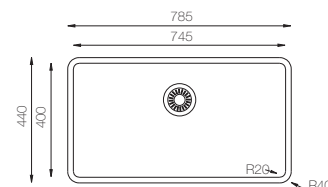

Размер чаши | 745 мм x 400 мм
Толщина | 1 мм
Глубина | 215 мм
Поверхность | Полированная
Мин. размер шкафа | 800/900 мм *

* минимальный размер шкафа при установке под столешницу

MU 340.70.30

L



565 x 435 мм

565 x 435 мм

565 x 435 мм

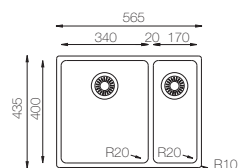

Размер чаши	340 мм x 400 мм
Толщина	1 мм
Глубина	215 мм
Поверхность	Полированная
Мин. размер шкафа	600/700 мм *

MU 340.50.50

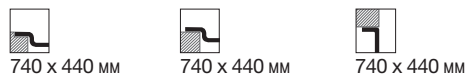

740 x 440 мм

740 x 440 мм

740 x 440 мм

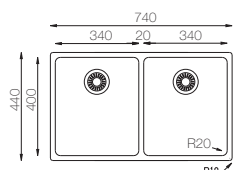

Размер чаши	340 мм x 400 мм
Толщина	340 мм x 400 мм
Толщина	1 мм
Глубина	215 мм
Поверхность	Полированная
Мин. размер шкафа	800 мм

MM 460.495

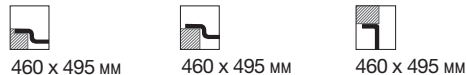

460 x 495 мм

460 x 495 мм

460 x 495 мм

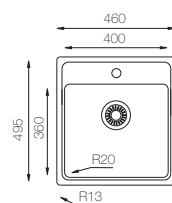

Размер чаши	400 мм x 360 мм
Толщина	1 мм
Глубина	215 мм
Поверхность	Полированная
Мин. размер шкафа	500 мм

ME 500.500



504 x 504 мм

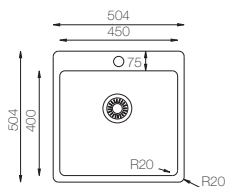

Размер чаши	450 мм x 400 мм
Толщина	1 мм
Глубина	228 мм
Поверхность	Полированная
Мин. размер шкафа	500 мм

ME 600.500



600 x 500 мм

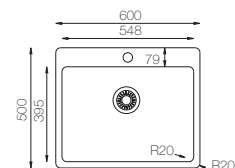

Размер чаши	548 мм x 395 мм
Толщина	1 мм
Глубина	228 мм
Поверхность	Полированная
Мин. размер шкафа	600 мм

ME 790.500

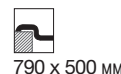

790 x 500 мм

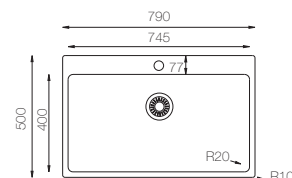

Размер чаши	745 мм x 400 мм
Толщина	1 мм
Глубина	228 мм
Поверхность	Полированная
Мин. размер шкафа	800 мм

MM 780.510.60

R/L



780 x 510 мм

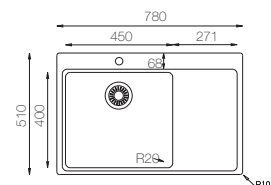

Размер чаши	450 мм x 400 мм
Толщина	1 мм
Глубина	230 мм
Поверхность	Полированная
Мин. размер шкафа	500 мм

MM 780.510

R/L



780 x 510 мм

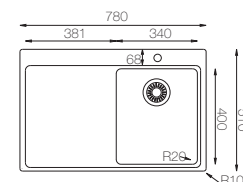

Размер чаши	350 мм x 400 мм
Толщина	1 мм
Глубина	230 мм
Поверхность	Полированная
Мин. размер шкафа	400 мм

* минимальный размер шкафа при установке под столешницу

MM 860.15.510

R/L



860 x 510 мм

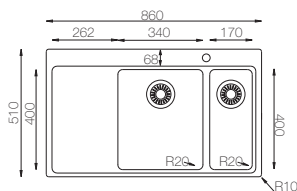

Размер чаши	340 мм x 400 мм
	170 мм x 400 мм
Толщина	1 мм
Глубина	230 мм
Поверхность	Полированная
Мин. размер шкафа	600 мм

MM 1000.510.15

R/L



1000 x 510 мм

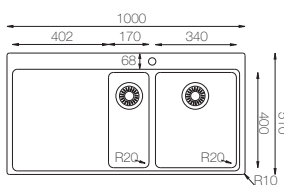

Размер чаши	340 мм x 400 мм
	170 мм x 400 мм
Толщина	1 мм
Глубина	230 мм
Поверхность	Полированная
Мин. размер шкафа	600 мм





TNL Серия / R10

HANDMADE кухонная мойка сварена вручную, толщина металла везде одинаковая

TNL 171 HANDMADE



210 x 440 мм



210 x 440 мм



210 x 440 мм

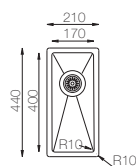

Размер чаши	170 мм x 400 мм
Толщина	1.2 мм
Глубина	140 мм
Поверхность	Полированная
Мин. размер шкафа	250 мм

TNL 340 HANDMADE



380 x 440 мм



380 x 440 мм



380 x 440 мм

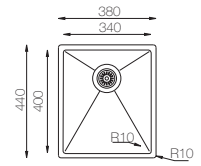

Размер чаши	340 мм x 400 мм
Толщина	1.2 мм
Глубина	203 мм
Поверхность	Полированная
Мин. размер шкафа	400/450 мм*

TNL 400 HANDMADE



440 x 440 мм



440 x 440 мм



440 x 440 мм

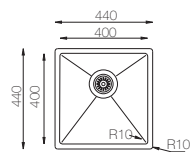

Размер чаши	400 мм x 400 мм
Толщина	1.2 мм
Глубина	203 мм
Поверхность	Полированная
Мин. размер шкафа	500 мм

TNL 450 HANDMADE



490 x 440 мм



490 x 440 мм



490 x 440 мм

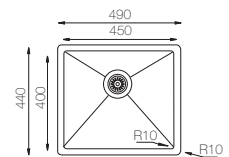

Размер чаши	450 мм x 400 мм
Толщина	1.2 мм
Глубина	203 мм
Поверхность	Полированная
Мин. размер шкафа	500/550 мм*

TNL Серия / R10

HANDMADE кухонная мойка сварена вручную, толщина металла везде одинаковая

TOPZERO[®]
prime

TNL 500

HANDMADE



540 x 440 мм



540 x 440 мм



540 x 440 мм

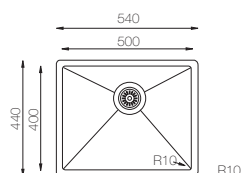

Размер чаши	500 мм x 400 мм
Толщина	1.2 мм
Глубина	203 мм
Поверхность	Полированная
Мин. размер шкафа	600 мм

TNL 550.505

HANDMADE



450 x 505 мм



550 x 505 мм

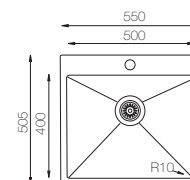

Размер чаши	500 мм x 400 мм
Толщина	1.2 мм
Глубина	203 мм
Поверхность	Полированная
Мин. размер шкафа	600 мм

TNL 550

HANDMADE



600 x 450 мм



600 x 450 мм



600 x 450 мм

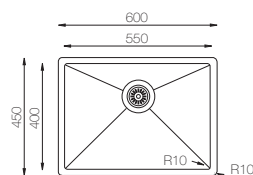

Размер чаши	550 мм x 400 мм
Толщина	1.2 мм
Глубина	203 мм
Поверхность	Полированная
Мин. размер шкафа	650 мм

TNL 340.70.30 L

HANDMADE



570 x 440 мм



570 x 440 мм



570 x 440 мм

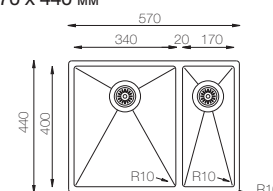

Размер чаши	340 мм x 400 мм 170 мм x 400 мм
Толщина	1.2 мм
Глубина	203 / 140 мм
Поверхность	Полированная
Мин. размер шкафа	600/700 мм*

TNL 450.505

HANDMADE



450 x 505 мм



450 x 505 мм

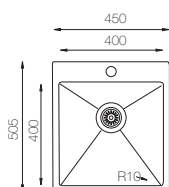

Размер чаши	400 мм x 400 мм
Толщина	1.2 мм
Глубина	203 мм
Поверхность	Полированная
Мин. размер шкафа	450 мм

TNL 340.70.30 R

HANDMADE



570 x 440 мм



570 x 440 мм



570 x 440 мм

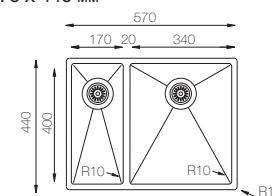

Размер чаши	170 мм x 400 мм 340 мм x 400 мм
Толщина	1.2 мм
Глубина	203 / 140 мм
Поверхность	Полированная
Мин. размер шкафа	600/700 мм*

TNL 540

HANDMADE



540 x 520 мм



540 x 520 мм



540 x 520 мм

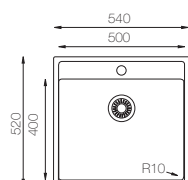

Размер чаши	500 мм x 400 мм
Толщина	1.2 мм
Глубина	216 мм
Поверхность	Полированная
Мин. размер шкафа	600 мм

* минимальный размер шкафа при установке под столешницу

TOPZERO[®]
prime



Новый метод патент TopZero

TZ RS400 / R10

450 x 450 мм



Размер чаши | 400 мм x 400 мм
Толщина | 1.2 мм
Глубина | 203 мм
Поверхность | Полированная
Мин. размер шкафа | 500 мм

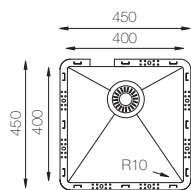

TZ RS500 / R10

550 x 450 мм



Размер чаши | 500 мм x 400 мм
Толщина | 1.2 мм
Глубина | 203 мм
Поверхность | Полированная
Мин. размер шкафа | 600 мм

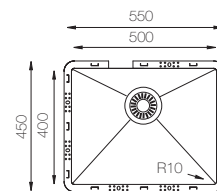

TZ RS451 / R10

500 x 450 мм



Размер чаши | 450 мм x 400 мм
Толщина | 1.2 мм
Глубина | 203 мм
Поверхность | Полированная
Мин. размер шкафа | 550 мм

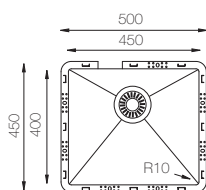

TZ RS550 / R10

600 x 450 мм



Размер чаши | 550 мм x 400 мм
Толщина | 1.2 мм
Глубина | 203 мм
Поверхность | Полированная
Мин. размер шкафа | 700 мм

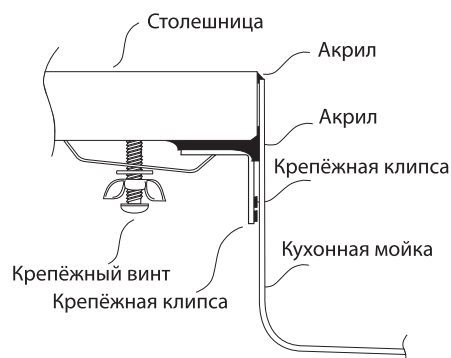
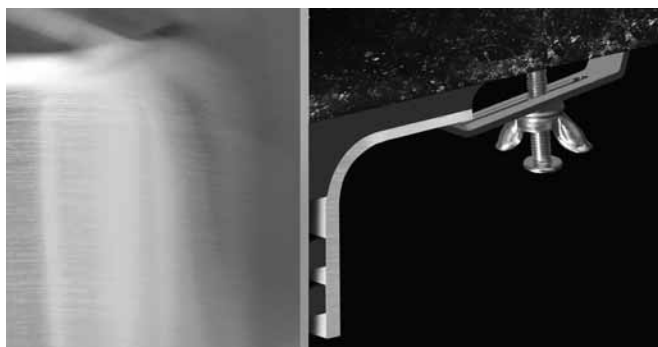
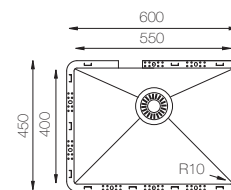



TOPZERO[®]
prime



ColorX

ColorX TNL 171 HANDMADE

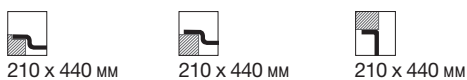

210 x 440 мм

210 x 440 мм

210 x 440 мм

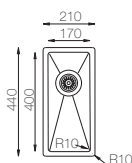

Размер чаши | 170 мм x 400 мм
Толщина | 1.2 мм
Глубина | 140 мм
Поверхность | Полированная
Мин. размер шкафа | 250 мм



ColorX TNL 340 HANDMADE



380 x 440 мм

380 x 440 мм

380 x 440 мм

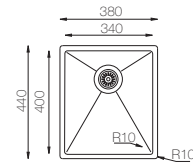

Размер чаши | 340 мм x 400 мм
Толщина | 1.2 мм
Глубина | 203 мм
Поверхность | Полированная
Мин. размер шкафа | 400/450 мм *

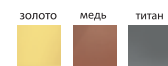

ColorX TNL 400

HANDMADE



440 x 440 мм



440 x 440 мм



440 x 440 мм

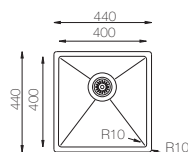

Размер чаши | 400 мм x 400 мм
Толщина | 1.2 мм
Глубина | 203 мм
Поверхность | Полированная
Мин. размер шкафа | 450 мм



ColorX TNL 450

HANDMADE



490 x 440 мм



490 x 440 мм



490 x 440 мм

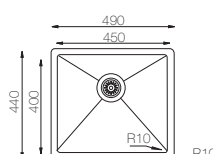

Размер чаши | 450 мм x 400 мм
Толщина | 1.2 мм
Глубина | 203 мм
Поверхность | Полированная
Мин. размер шкафа | 500/550 мм *

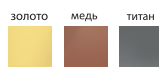

ColorX TNL 500

HANDMADE



540 x 440 мм



540 x 440 мм



540 x 440 мм

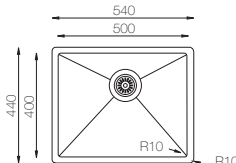

Размер чаши | 500 мм x 400 мм
Толщина | 1.2 мм
Глубина | 203 мм
Поверхность | Полированная
Мин. размер шкафа | 600 мм

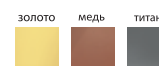

ColorX TNL 550

HANDMADE



588 x 435 мм



588 x 435 мм



588 x 435 мм

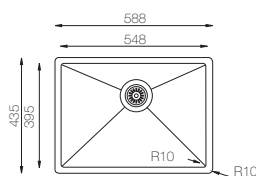

Размер чаши | 550 мм x 400 мм
Толщина | 1.2 мм
Глубина | 203 мм
Поверхность | Полированная
Мин. размер шкафа | 600/700 мм



ColorX TNL 340.70.30

HANDMADE



570 x 440 мм



570 x 440 мм



570 x 440 мм

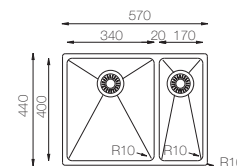

Размер чаши | 340 мм x 400 мм
170 мм x 400 мм
Толщина | 1.2 мм
Глубина | 203 мм / 140 мм
Поверхность | Полированная
Мин. размер шкафа | 600/700 мм *

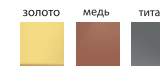

ColorX TNL 450.505

HANDMADE



450 x 505 мм



450 x 505 мм

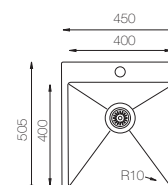

Размер чаши | 400 мм x 400 мм
Толщина | 1.2 мм
Глубина | 203 мм
Поверхность | Полированная
Мин. размер шкафа | 450 мм



ColorX TNL 540

HANDMADE



540 x 520 мм



540 x 520 мм



540 x 520 мм

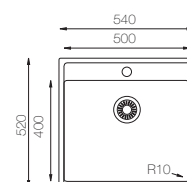

Размер чаши | 500 мм x 400 мм
Толщина | 1.2 мм
Глубина | 216 мм
Поверхность | Полированная
Мин. размер шкафа | 600 мм

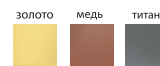

ColorX TNL 550.505

HANDMADE



550 x 505 мм



550 x 505 мм

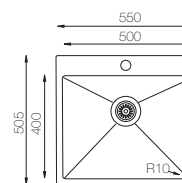

Размер чаши | 500 мм x 400 мм
Толщина | 1.2 мм
Глубина | 203 мм
Поверхность | Полированная
Мин. размер шкафа | 600 мм

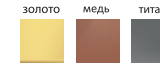

* минимальный размер шкафа при установке под столешницу

TOPZERO[®]
prime



HY 652.503



652 x 503 мм

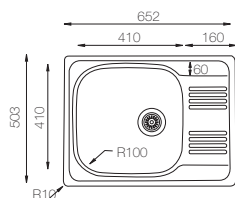

Размер чаши	410 мм x 410 мм
Толщина	0.80 мм
Глубина	175 мм
Поверхность	Полированная - микродекор
Мин. размер шкафа	500 мм

HY 860.500



860 x 500 мм

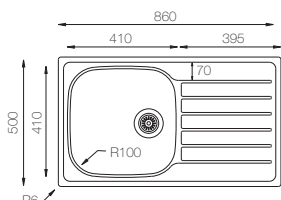

Размер чаши	410 мм x 410 мм
Толщина	0.80 мм
Глубина	175 мм
Поверхность	Полированная - микродекор
Мин. размер шкафа	500 мм

HY 860.500.15



860 x 500 мм

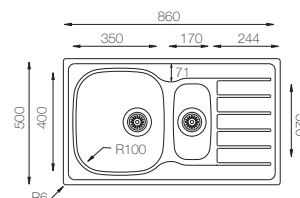

Размер чаши	350 мм x 400 мм
	170 мм x 320 мм
Толщина	0.80 мм
Глубина	175 мм
Поверхность	Полированная - микродекор
Мин. размер шкафа	600 мм



TOPZERO[®]
prime



LT 610.457



610 x 457 мм

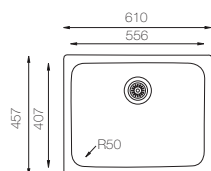

Размер чаши	550 мм x 400 мм
Толщина	0.80 мм
Глубина	203 мм
Поверхность	Полированная
Мин. размер шкафа	600 мм

LT 945.510.15



945 x 510 мм

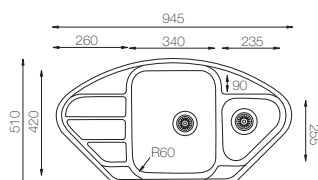

Размер чаши	340 мм x 420 мм
	235 мм x 255 мм
Толщина	0.80 мм
Глубина	200 мм
Поверхность	Полированная - микродекор
Мин. размер шкафа	700 мм

LT 615.500 (monoblock)



615 x 500 мм

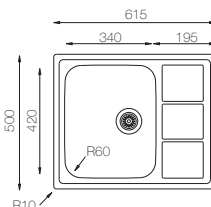

Размер чаши	340 мм x 420 мм
Толщина	0.80 мм
Глубина	185 мм
Поверхность	Полированная - микродекор
Мин. размер шкафа	450 мм

LT 615.500.15 (monoblock)



615 x 500 мм

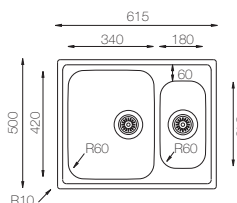

Размер чаши	340 мм x 420 мм
	180 мм x 340 мм
Толщина	0.80 мм
Глубина	185 мм
Поверхность	Полированная - микродекор
Мин. размер шкафа	600 мм

LT 780.500 (monoblock)



780 x 500 мм

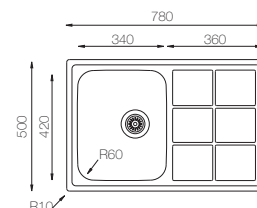

Размер чаши	340 мм x 420 мм
Толщина	0.80 мм
Глубина	185 мм
Поверхность	Полированная - микродекор
Мин. размер шкафа	450 мм

LT 780.500.15 (monoblock)



780 x 500 мм

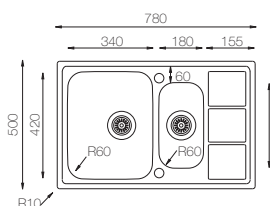

Размер чаши	340 мм x 420 мм
	180 мм x 340 мм
Толщина	0.80 мм
Глубина	185 мм
Поверхность	Полированная - микродекор
Мин. размер шкафа	600 мм

LT 915.500 (monoblock)



915 x 500 мм

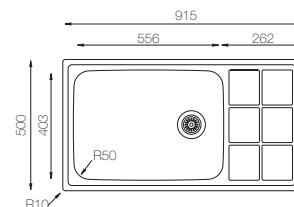

Размер чаши	556 мм x 403 мм
Толщина	0.80 мм
Глубина	200 мм
Поверхность	Полированная - микродекор
Мин. размер шкафа	700 мм

LT 950.500.15 (monoblock)



950 x 500 мм

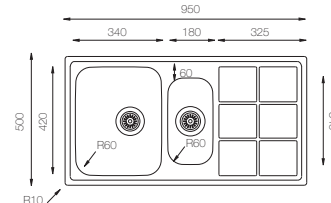

Размер чаши	340 мм x 420 мм
	180 мм x 340 мм
Толщина	0.80 мм
Глубина	185 мм
Поверхность	Полированная - микродекор
Мин. размер шкафа	600 мм

TOPZERO[®]
prime



EL 510



Ø 510 мм

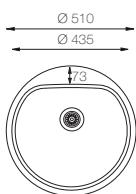

Размер чаши	Ø 435 мм
Толщина	0.80 мм
Глубина	195 мм
Поверхность	Полированная - микродекор
Мин. размер шкафа	550 мм

EL 780.500



780 x 500 мм

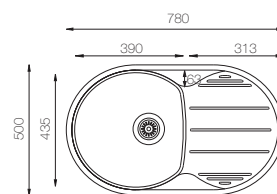

Размер чаши	Ø 435 мм
Толщина	0.80 мм
Глубина	185 мм
Поверхность	Полированная - микродекор
Мин. размер шкафа	450 мм



TPZ206

CR / XPOM

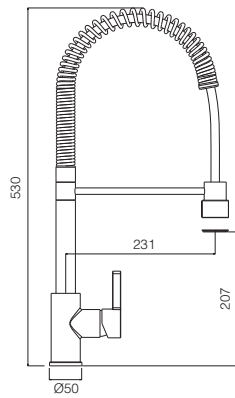

TPZ201

CR / XPOM
INOX / НЕРЖАВЕЮЩАЯ СТАЛЬ

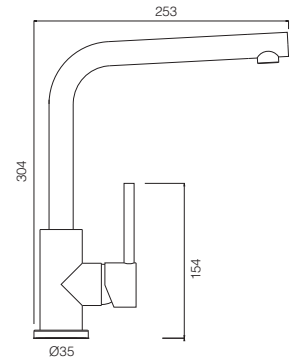

TPZ202

INOX / НЕРЖАВЕЮЩАЯ СТАЛЬ

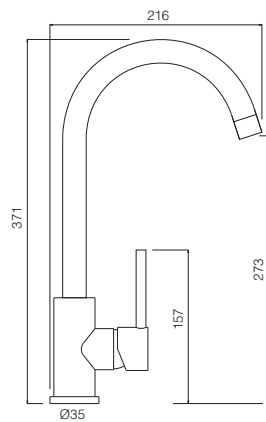

TPZ203

INOX / НЕРЖАВЕЮЩАЯ СТАЛЬ

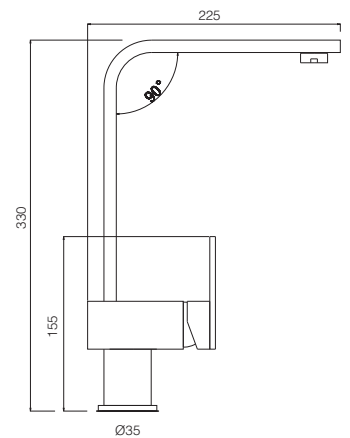

TPZ204

CR / XPOM

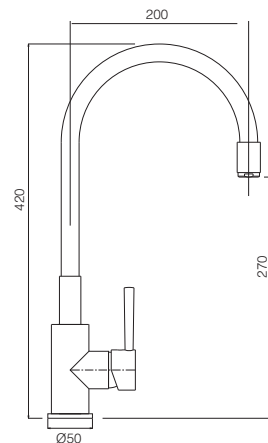

TPZ205

INOX / НЕРЖАВЕЮЩАЯ СТАЛЬ

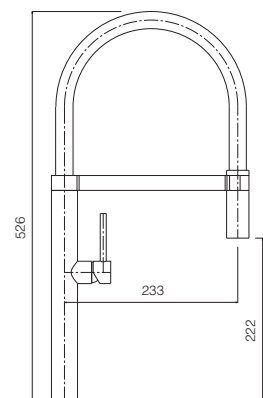

Трехканальные, для подключения фильтрованной воды

TPZ301 INOX / НЕРЖАВЕЮЩАЯ СТАЛЬ

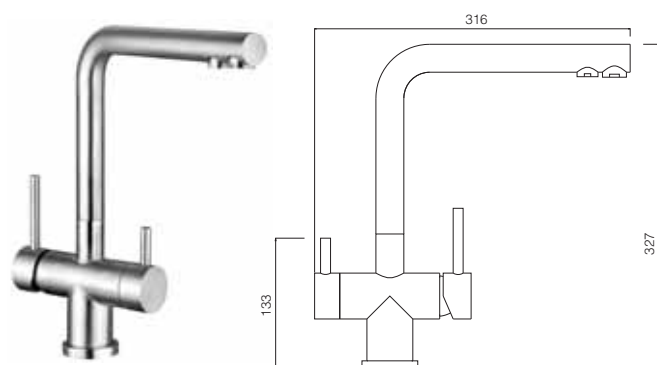

TPZ302 INOX / НЕРЖАВЕЮЩАЯ СТАЛЬ

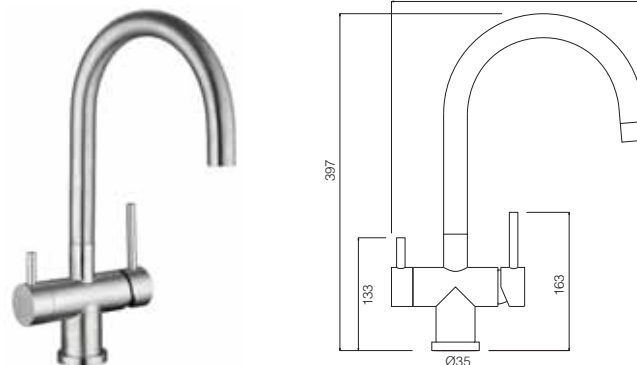

TPZ305 INOX / НЕРЖАВЕЮЩАЯ СТАЛЬ

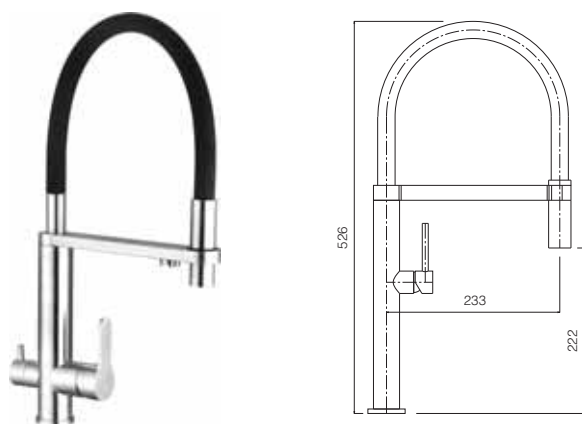

TPZ306 CR / ХРОМ

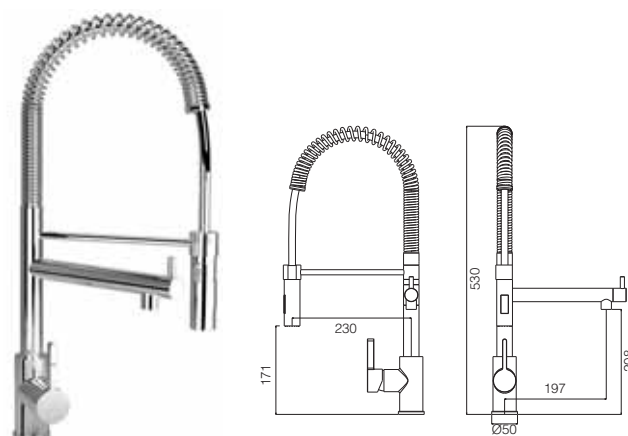

КРАН ДЛЯ ФИЛЬТРА ЧИСТОЙ ВОДЫ

TPZ101 BR / БРОНЗА

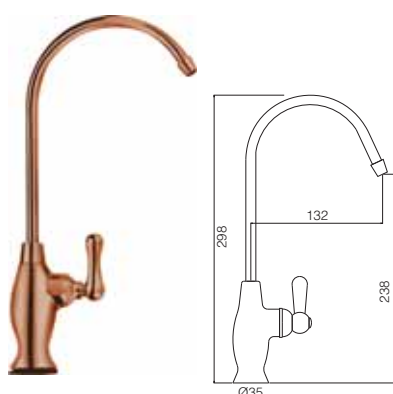

TPZ102 INOX / НЕРЖАВЕЮЩАЯ СТАЛЬ

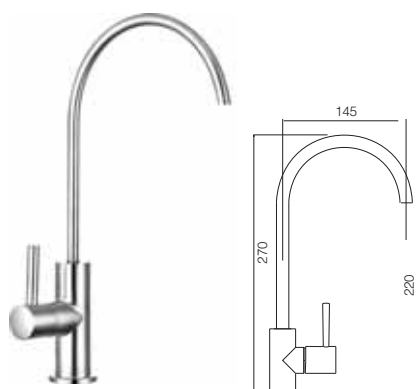

TPZ103 CR / ХРОМ



TEMPO

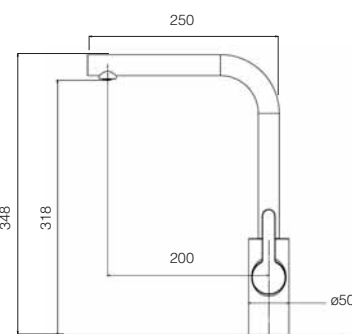

STAINLESS STEEL
НЕРЖАВЕЮЩАЯ СТАЛЬ

TITANIUM/ТИТАН

GOLD ROSE/МЕДЬ

GOLD/ЗОЛОТО

СРОМ/ХРОМ

OCTAVE

ВЫДВИЖНОЙ ИЗЛИВ 0-20 СМ.

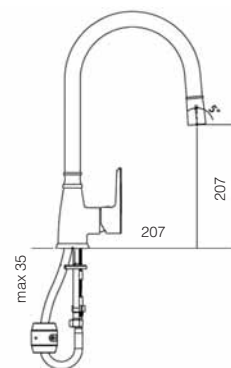

STAINLESS STEEL
НЕРЖАВЕЮЩАЯ СТАЛЬ

TITANIUM/ТИТАН

GOLD ROSE/МЕДЬ

GOLD/ЗОЛОТО

СРОМ/ХРОМ

RUBATO

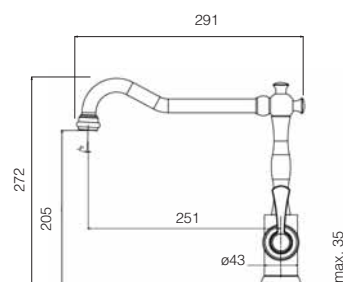

STAINLESS STEEL
НЕРЖАВЕЮЩАЯ СТАЛЬ

TITANIUM/ТИТАН

GOLD ROSE/МЕДЬ

GOLD/ЗОЛОТО

СРОМ/ХРОМ

TPZ301



STAINLESS STEEL
НЕРЖАВЕЮЩАЯ СТАЛЬ



TITANIUM/ТИТАН



GOLD ROSE/МЕДЬ



GOLD/ЗОЛОТО

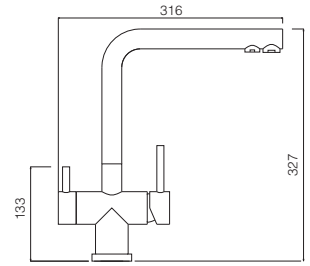

TPZ305



STAINLESS STEEL
НЕРЖАВЕЮЩАЯ СТАЛЬ



TITANIUM/ТИТАН



GOLD ROSE/МЕДЬ



GOLD/ЗОЛОТО

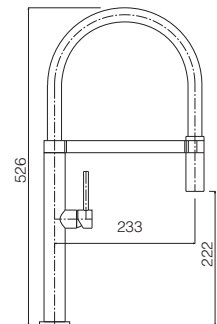

TOPZERO[®]
prime



TPZ113 CR / ХРОМ

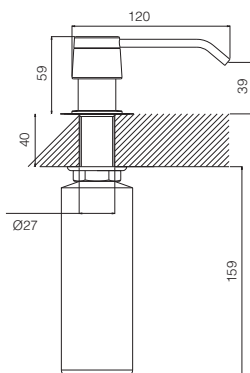

TPZ111 BR / БРОНЗА

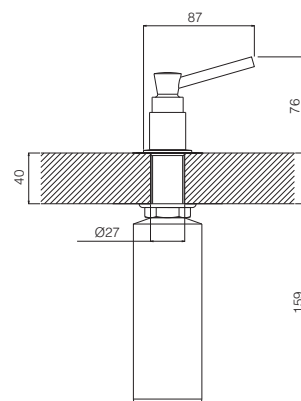

TPZ110 INOX / НЕРЖАВЕЮЩАЯ СТАЛЬ

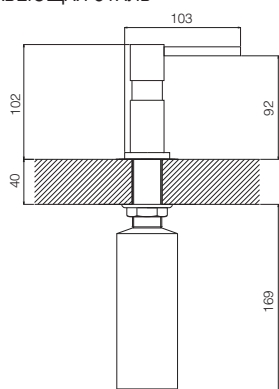

TPZ112 INOX / НЕРЖАВЕЮЩАЯ СТАЛЬ

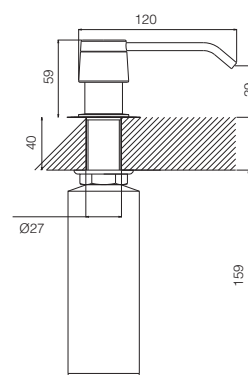

TPZ114 INOX НЕРЖАВЕЮЩАЯ СТАЛЬ / PVD



STAINLESS STEEL
НЕРЖАВЕЮЩАЯ СТАЛЬ

TITANIUM/ТИТАН

GOLD ROSE/МЕДЬ

GOLD/ЗОЛОТО

артикул мойки	Доска разделочная									коландер	
	B 35.40	B 41.41	B 34.42	BR 39	B 21.40	B 30.42	B 28.54	G 21.40 W	G 21.40 B	CP 17.32	CP 23.25
ME 171											
ME 340					x	x		x	x		
ME 400					x	x		x	x		
ME 450					x						
ME 451					x	x		x	x		
ME 500					x	x		x	x		
ME 550					x	x		x	x		
ME 745					x	x		x	x		
MU 340.70.30					x	x		x	x		
MU 340.50.50					x	x		x	x		
ME 500.500					x	x	x	x	x		
ME 600.500					x	x	x	x	x		
ME 790.500					x	x	x	x	x		
MM 460.495					x						
MM 780.510.60					x	x	x	x	x		
MM 780.510					x	x	x	x	x		
MM 860.15.510					x	x	x	x	x		
MM 1000.510.15					x	x	x				
TNL 171											
TNL 340					x	x		x	x		
TNL 400					x	x		x	x		
TNL 450					x	x		x	x		
TNL 500					x	x		x	x		
TNL 340.70.30					x	x		x	x		
TNL 450.505					x	x		x	x		
TNL 550.505					x	x		x	x		
TZ RS400					x	x		x	x		
TZ RS451					x	x		x	x		
TZ RS500					x	x		x	x		
TZ RS550					x	x		x	x		
colorX TNL 171								x	x		
colorX TNL 340					x	x		x	x		
colorX TNL 400					x	x		x	x		
colorX TNL 450					x	x		x	x		
colorX TNL 500					x	x		x	x		
colorX TNL 450.500					x	x		x	x		
colorX TNL 550.505					x	x		x	x		
colorX TNL 340.70.30					x	x		x	x		
colorX TNL 540					x	x					
HY 652.503		x					x				
HY 860.500		x					x				
HY 860.500.15	x						x			x	
LT 945.510.15			x								x
LT 615.500			x				x				
LT 615.500.15			x				x				
LT 780.500			x				x				
LT 780.500.15			x				x				
LT 915.500			x				x				
LT 950.500.15			x				x				
EL 510				x							
EL 780.500				x							
BONNIE							x				
SOPHIA							x				
JULIET							x				
CLAUDIA							x				
DEMI							x				
CINDY							x				
ALLA							x				
KATE							x				
BRITNEY							x				
GISELE											
GEORGIA							x				
GRETTA							x				
ANGELINA											x
KELLY											
EVA											
SCARLETT							x				
MADONNA							x				
SUSANNA							x				
VALENTINA							x				

TOPZERO[®]
wellinox



CO 777.488



777 x 488 мм

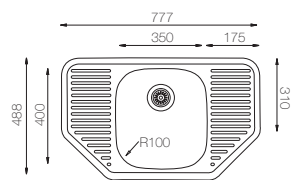

Размер чаши	350 мм x 400 мм	
Толщина	0.60 мм	0.80 мм
Глубина	175 мм	180 мм
Поверхность	микродекор	Полированная
Мин. размер шкафа	400 мм	

CO 776.507.15



776 X 507 мм

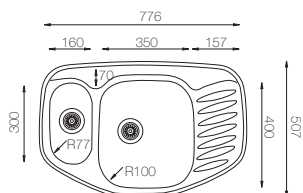

Размер чаши	350 мм x 400 мм	
	160 мм x 300 мм	
Толщина	0.80 мм	
Глубина	190 мм	
Поверхность	Полированная - микродекор	
Мин. размер шкафа	600 мм	

CO 381.381



381 x 381 мм

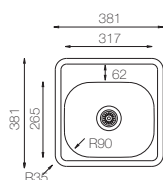

Размер чаши	317 мм x 265 мм	
Толщина	0.60 мм	
Глубина	155 мм	
Поверхность	Матовая	
Мин. размер шкафа	400 мм	

CO 503.503



503 x 503 мм

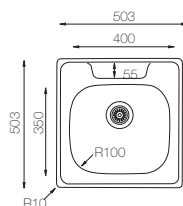

Размер чаши	400 мм x 350 мм	
Толщина	0.60 мм	0.80 мм
Глубина	180 мм	190 мм
Поверхность	Полированная - микродекор	Полированная
Мин. размер шкафа	450 мм	

CO 580.488



580 x 488 мм

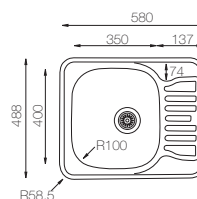

Размер чаши	350 мм x 400 мм	
Толщина	0.60 мм	0.80 мм
Глубина	180 мм	190 мм
Поверхность	микродекор	Полированная - микродекор
Мин. размер шкафа	450 мм	

CO 780.480



780 x 480 мм

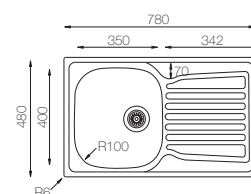

Размер чаши	350 мм x 400 мм	
Толщина	0.60 мм	
Глубина	180 мм	
Поверхность	Полированная - микродекор	
Мин. размер шкафа	450 мм	

CO 780.480.15



780 x 480 мм

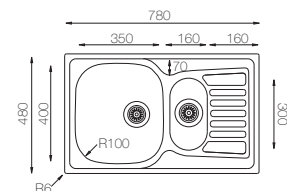

Размер чаши	350 мм x 400 мм	
	160 мм x 300 мм	
Толщина	0.80 мм	
Глубина	190 мм / 130 мм	
Поверхность	Полированная - микродекор	
Мин. размер шкафа	600 мм	

CO 780.480.20



780 x 476 мм

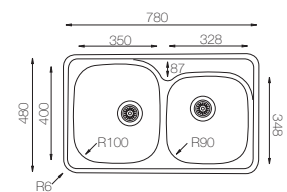

Размер чаши	350 мм x 400 мм	
	328 мм x 348 мм	
Толщина	0.80 мм	
Глубина	190 мм	
Поверхность	Полированная	
Мин. размер шкафа	800 мм	

CL 780.480.20 (monoblock)



780 x 480 мм

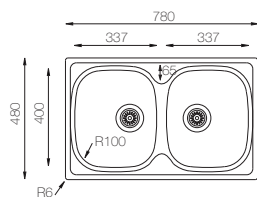

Размер чаши	337 мм x 400 мм
	337 мм x 400 мм
Толщина	0,60 мм
Глубина	160 мм
Поверхность	Матовая
Мин. размер шкафа	800 мм

LN 630.500



630 x 500 мм

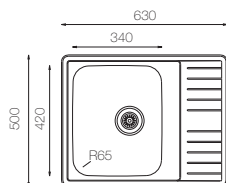

Размер чаши	340 мм x 420 мм
Толщина	0,80 мм
Глубина	190 мм 140 мм
Поверхность	Полированная
Мин. размер шкафа	500 мм

LN 790.500.15



790 x 500 мм

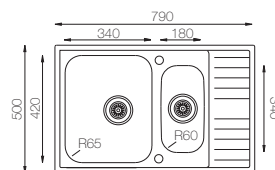

Размер чаши	340 мм x 420 мм
	180 мм x 340 мм
Толщина	0,80 мм
Глубина	190 мм 140 мм
Поверхность	Полированная
Мин. размер шкафа	600 мм

GA 465.488



465 x 488 мм

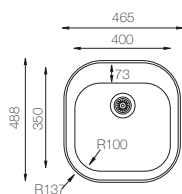

Размер чаши	400 мм x 350 мм
Толщина	0.80 мм
Глубина	190 мм
Поверхность	Полированная - микродекор
Мин. размер шкафа	450 мм

GA 737.488



737 x 488 мм

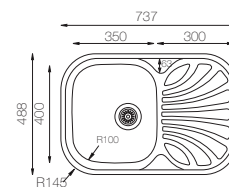

Размер чаши	350 мм x 400 мм	
Толщина	0.60 мм	0.80 мм
Глубина	180 мм	190 мм
Поверхность	Полированная	Полированная - микродекор
Мин. размер шкафа	450 мм	

TOPZERO[®]
wellinox



FA 490



Ø 490 мм

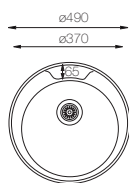

Размер чаши	Ø 370 мм	
Толщина	0.60 мм	0.80 мм
Глубина	180 мм	190 мм
Поверхность	Полированная	Полированная - микродекор
Мин. размер шкафа	450 мм	

FA 510



Ø 510 мм

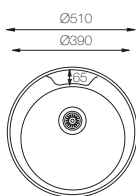

Размер чаши	Ø 390 мм	
Толщина	0.60 мм	0.80 мм
Глубина	180 мм	190 мм
Поверхность	Полированная - Декор	Полированная - микродекор
Мин. размер шкафа	450 мм	

FA 577.447



577 x 447 мм

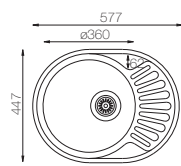

Размер чаши	Ø 360 мм	
Толщина	0.60 мм	0.80 мм
Глубина	180 мм	190 мм
Поверхность	Полированная	Полированная - микродекор
Мин. размер шкафа	450 мм	

FA 770.480



770 x 480 мм

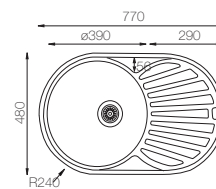

Размер чаши	Ø 390 мм	
Толщина	0.60 мм	0.80 мм
Глубина	180 мм	190 мм
Поверхность	Декор	Полированная
Мин. размер шкафа	500 мм	

D 180



205 x 365 мм

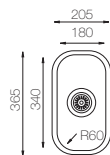

Размер чаши	180 мм x 340 мм
Толщина	0.80 мм
Глубина	140 мм
Поверхность	Полированная
Мин. размер шкафа	250 мм

D 340



380 x 440 мм

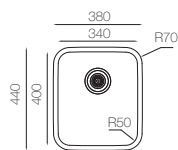

Размер чаши	340 мм x 400 мм
Толщина	0.80 мм
Глубина	190 мм
Поверхность	Полированная
Мин. размер шкафа	450 мм

D 400



440 x 440 мм

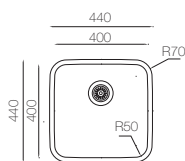

Размер чаши	400 мм x 400 мм
Толщина	0.80 мм
Глубина	190 мм
Поверхность	Полированная
Мин. размер шкафа	500 мм

D 420



460 x 380 мм

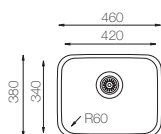

Размер чаши	420 мм x 340 мм
Толщина	0.80 мм
Глубина	185 мм
Поверхность	Полированная
Мин. размер шкафа	500 мм

D 450



490 x 440 мм

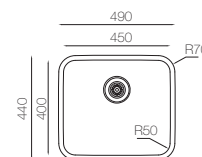

Размер чаши	450 мм x 400 мм
Толщина	0.80 мм
Глубина	190 мм
Поверхность	Полированная
Мин. размер шкафа	600 мм

R50

D 500



540 x 440 мм

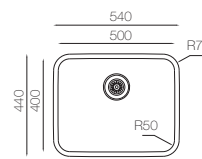

Размер чаши	500 мм x 400 мм
Толщина	0.80 мм
Глубина	190 мм
Поверхность	Полированная
Мин. размер шкафа	600 мм

R50

D 556



610 x 457 мм

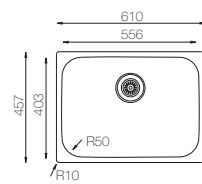

Размер чаши	556 мм x 403 мм
Толщина	1.2 мм
Глубина	254 мм
Поверхность	Полированная
Мин. размер шкафа	600 мм

UN 345



401 x 456 мм



401 x 456 мм

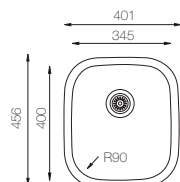

Размер чаши	345 мм x 400 мм
Толщина	1 мм
Глубина	185 мм
Поверхность	Полированная
Мин. размер шкафа	450 мм

Standart Серия

ST 800.600.20



800 x 600 мм

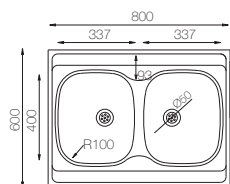

Размер чаши	337 мм x 400 мм
Толщина	0.50 мм
Глубина	145 мм
Поверхность	Матовая
Мин. размер шкафа	800 мм

TOPZERO®
wellinox



WIX302

CR / ХРОМ
SS / ПОКРЫТИЕ ПОД НЕРЖАВЕЮЩУЮ СТАЛЬ
STCR / ХРОМ МАТОВЫЙ
BR / БРОНЗА



Смеситель трёхканальный

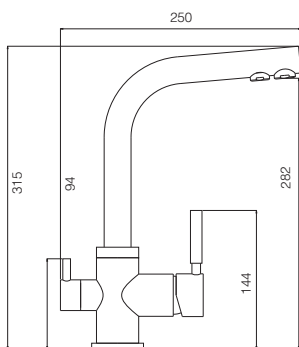

WIX301

CR / ХРОМ
SS / ПОКРЫТИЕ ПОД НЕРЖАВЕЮЩУЮ СТАЛЬ
STCR / ХРОМ МАТОВЫЙ



Смеситель трёхканальный

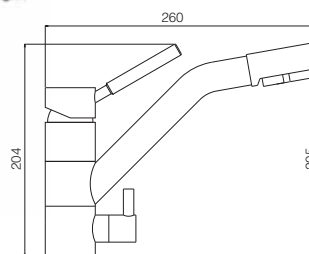

WIX201

CR / ХРОМ
SS / ПОКРЫТИЕ ПОД НЕРЖАВЕЮЩУЮ СТАЛЬ

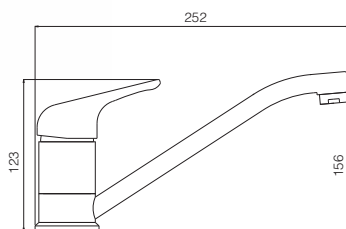

WIX202

CR / ХРОМ
SS / ПОКРЫТИЕ ПОД НЕРЖАВЕЮЩУЮ СТАЛЬ
STCR / ХРОМ МАТОВЫЙ

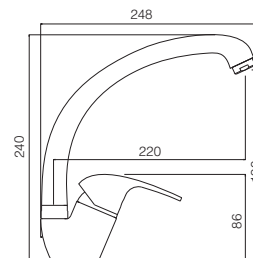

WIX203

CR / ХРОМ
SS / ПОКРЫТИЕ ПОД НЕРЖАВЕЮЩУЮ СТАЛЬ
STCR / ХРОМ МАТОВЫЙ

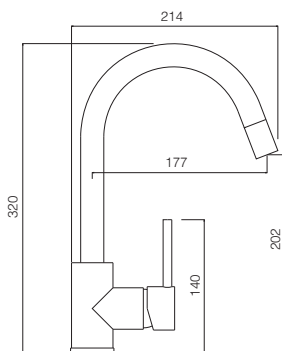

WIX204

SS / НЕРЖАВЕЮЩАЯ СТАЛЬ

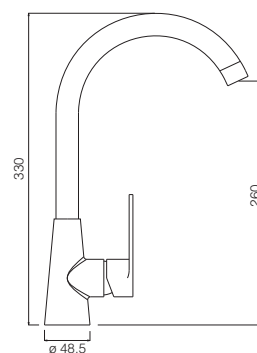

WIX205

SS / НЕРЖАВЕЮЩАЯ СТАЛЬ

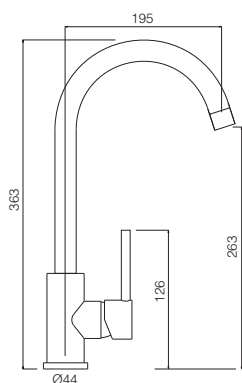

WIX206

SS / НЕРЖАВЕЮЩАЯ СТАЛЬ

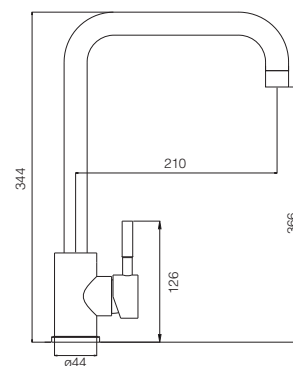

TOPZERO[®]
prime



WIX 100



CR / ХРОМ
STCR / ХРОМ МАТОВЫЙ

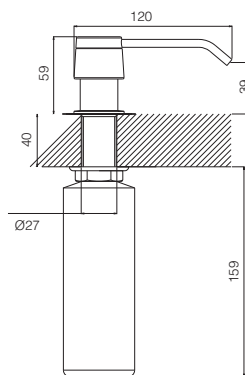

артикул мойки	Доска разделочная			
	B 35.40	B 34.42	BR 39	B 28.54
LN 790.500.15		x		x
CO 777.488	x			x
CO 381.381				
CO 503.503	x			x
CO 580.488	x			x
CO 780.480	x			x
CO 780.480.15	x			x
CO 780.480.20	x			x
CL 780.480.20	x			x
CM 465.435				
CM 580.435				
CM 760.435				
GA 465.488	x			
GA 737.488	x			x
FA 490				
FA 510			x	
FA 577.447				
FA 770.480			x	
D 180				
D 345				
D 420				
D 340				
D 400				
D 450				
D 500				
UN 446				
UN 345				
ST 800.600.20				

Коландер			Корзина моечная			декоративная накладка на выпуск
CP 16.30	CS 16.30	CS 18.34	SBR 34	SBT 32.35	SB 32.40	BT 01
		x		x		x
				x		x
						x
				x		x
				x		x
				x		x
x	x			x		x
				x		x
				x		x
				x		x
				x		x
				x		x
				x		x
				x		x
			x			x
			x			x
			x			x
			x			x
						x
						x
				x	x	x
				x		x
				x	x	x
				x	x	x
				x	x	x
			x			x
				x		x
						x

TOPZERO[®]
prime





BONNIE



Ice



Jasmine



Cosmos



Ground



Galaxy



Smoke



Titan



Beach



Chocolate



Размер чаши 345 мм x 430 мм
 Поверхность Гранит
 Глубина 200 мм
 Мин. размер шкафа 400 мм

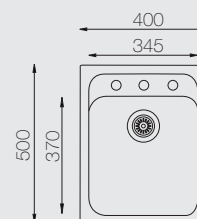

Смесители TorGran



ADAM



BRUCE



CARLO



LEONARDO



ROMEO



ALPHONS



DONALD

Ролл мат



DR 34.44 SQ

Дозатор для жидкого мыла



TPZ114

Декоративная накладка для выпуска



BT 10

Сливная Фурнитура

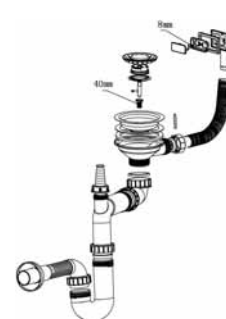

S 1130 GR

* Производитель вправе менять комплектацию

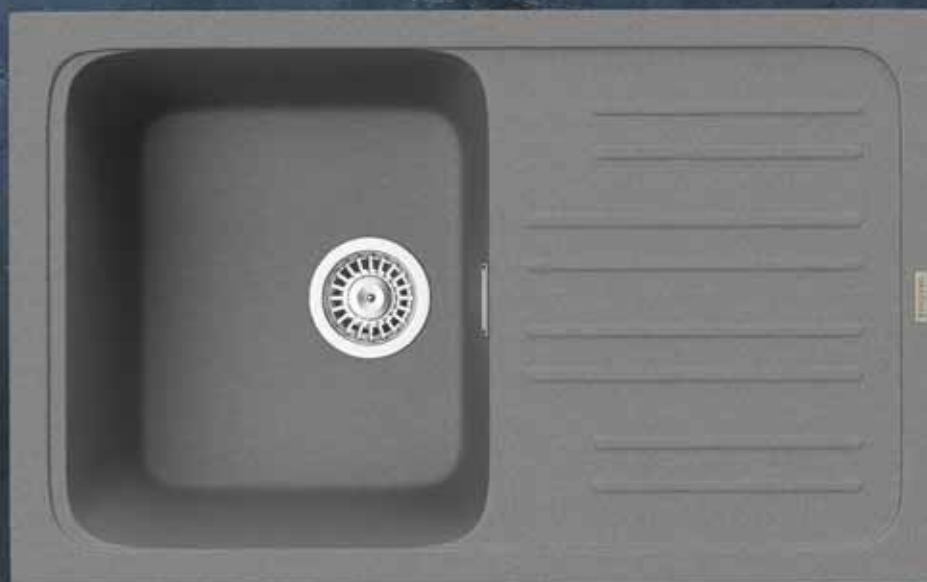

SOPHIA



Ice



Jasmine



Cosmos



Ground



Galaxy



Smoke



Titan



Beach



Chocolate



Размер чаши | 340 мм x 400 мм
Поверхность | Гранит
Глубина | 200 мм
Мин. размер шкафа | 500 мм

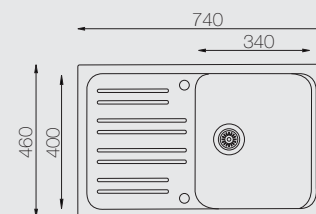

Смесители TorGran



ADAM



BRUCE



CARLO



LEONARDO



ROMEO



ALPHONS



DONALD

Коландер



HCS 17.39

Корзина



GSB 32.40

Ролл мат



DR 34.44 SQ

Разделочная доска



B 28.54

Дозатор для жидкого мыла



TPZ114

Декоративная накладка для выпуска



BT 10

Сливная Фурнитура

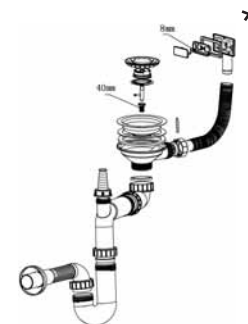

S 1130 GR

* Производитель вправе менять комплектацию



JULIET



Ice



Jasmine



Cosmos



Ground



Galaxy



Smoke



Titan



Beach



Chocolate



Размер чаши | 347 мм x 440 мм
Поверхность | Гранит
Глубина | 205 мм
Мин. размер шкафа | 500 мм

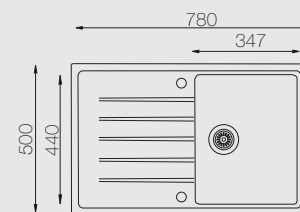

Смесители TorGran



ADAM



BRUCE



CARLO



LEONARDO



ROMEO



ALPHONS



DONALD

Корзина



GSB 32.40

Ролл мат



DR 34.44 SQ

Разделочная доска



B 28.54

Дозатор для жидкого мыла



TPZ114

Декоративная накладка для выпуска



BT 10

Сливная Фурнитура

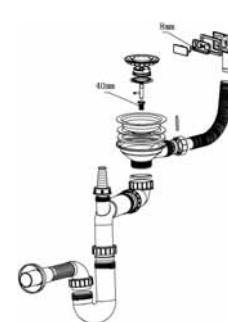

S 1130 GR

* Производитель вправе
менять комплектацию



CLAUDIA



Ice



Jasmine



Cosmos



Ground



Galaxy



Smoke



Titan



Beach



Chocolate



Размер чаши | 337 мм x 420 мм
Поверхность | Гранит
Глубина | 205 мм
Мин. размер шкафа | 500 мм

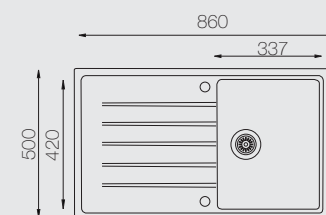

Смесители TorGran



ADAM



BRUCE



CARLO



LEONARDO



ROMEO



ALPHONS



DONALD

Корзина



GSB 32.40

Ролл мат



DR 34.44 SQ

Разделочная доска



B 28.54

Дозатор для жидкого мыла



TPZ114

Декоративная накладка для выпуска



BT 10

Сливная Фурнитура

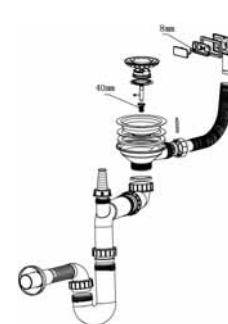

S 1130 GR

* Производитель вправе менять комплектацию

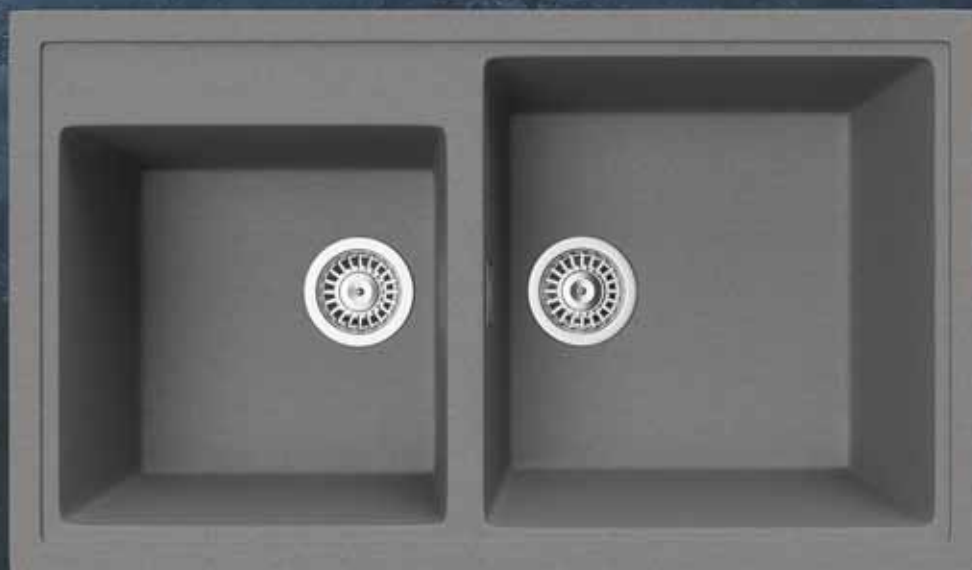

76

DEMI



Ice



Jasmine



Cosmos



Ground



Galaxy



Smoke



Titan



Beach



Chocolate



Размер чаши 345 мм x 357 мм
400 мм x 420 мм
Поверхность Гранит
Глубина 205 мм
Мин. размер шкафа 900 мм

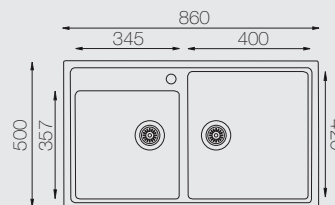

Смесители TorGran



ADAM



BRUCE



CARLO



LEONARDO



ROMEO



ALPHONS



DONALD

Сливная Фурнитура

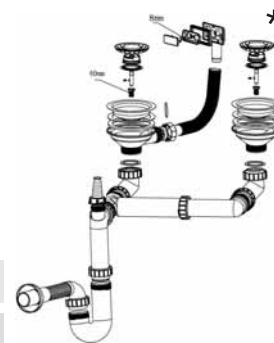

S 1230 GR

* Производитель вправе менять комплектацию

Коландер



HCS 17.39

Корзина



GSB 32.40

Ролл мат



DR 34.44 SQ

Разделочная доска



B 28.54

Дозатор для жидкого мыла



TPZ114

Декоративная накладка для выпуска



BT 10

Цвета образцов в каталоге могут отличаться от оригинальных цветов товара.

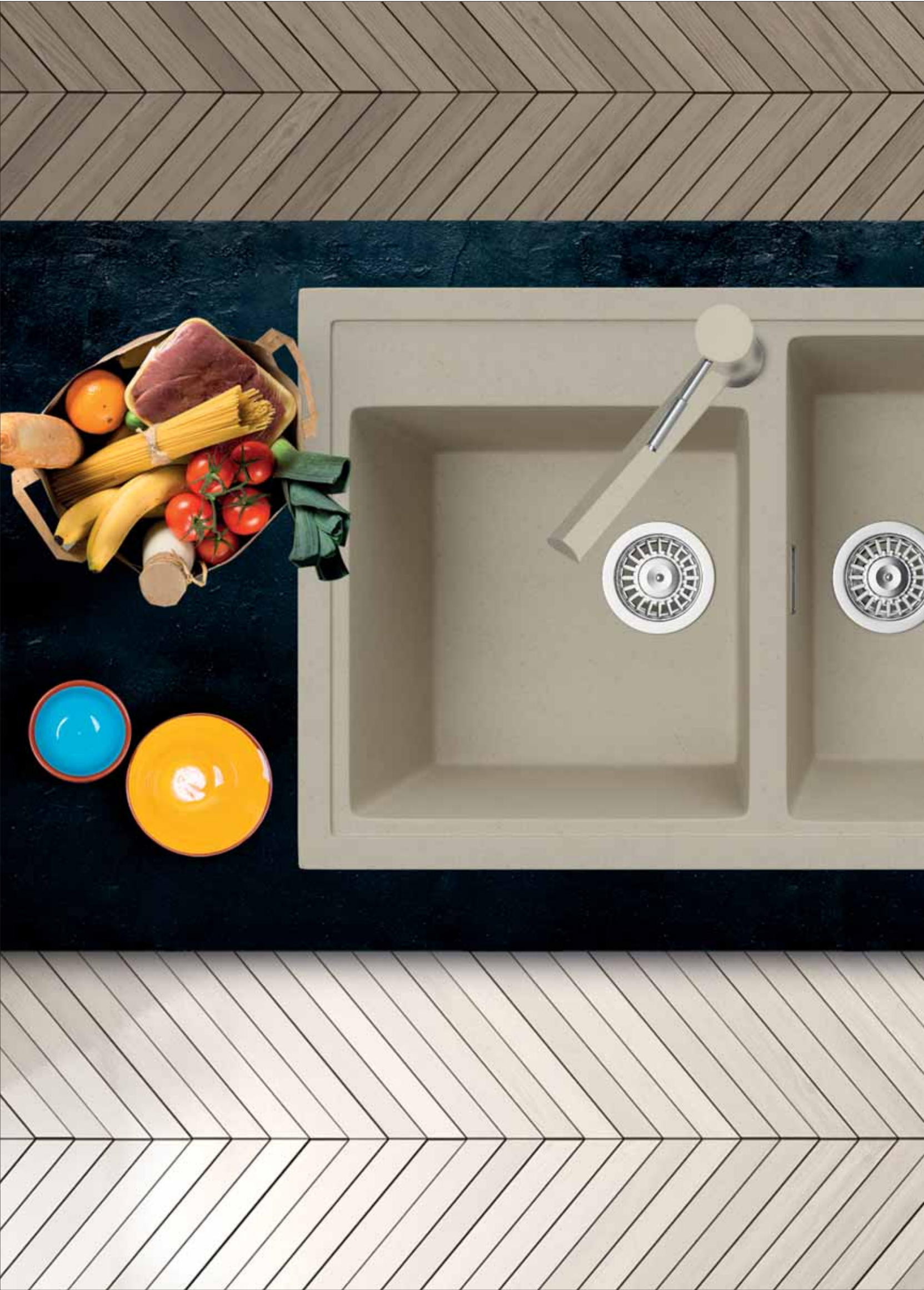

TOPZERO[®]
prime



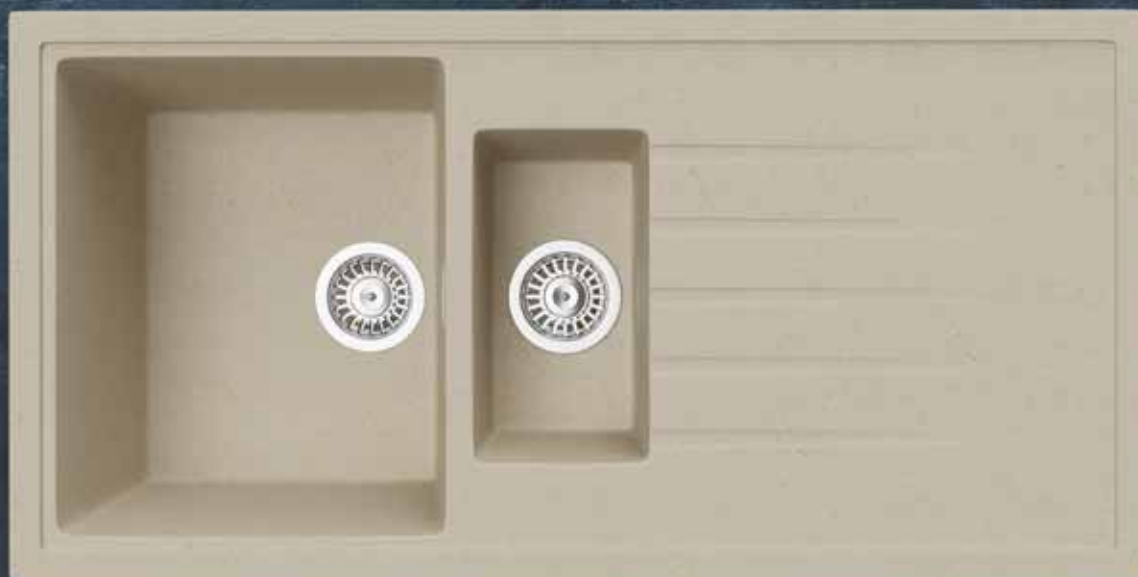

CINDY



Ice



Jasmine



Cosmos



Ground



Galaxy



Smoke



Titan



Beach



Chocolate



Размер чаши | 335 мм x 420 мм
 155 мм x 295 мм
 Поверхность | Гранит
 Глубина | 200 мм / 146 мм
 Мин. размер шкафа | 600 мм

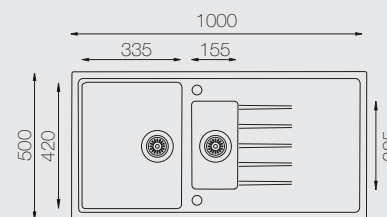

Смесители TorGran



ADAM



BRUCE



CARLO



LEONARDO



ROMEO



ALPHONS



DONALD

Сливная Фурнитура

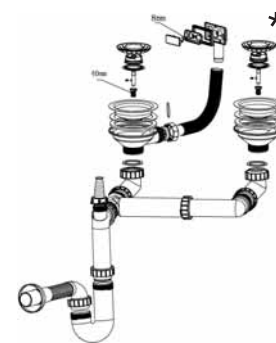

S 1230 GR

* Производитель вправе менять комплектацию

Коландер



HCS 17.39

Корзина



GSB 32.40

Ролл мат



DR 34.44 SQ

Разделочная доска



B 28.54

Дозатор для жидкого мыла



TPZ114

Декоративная накладка для выпуска



BT 10



ALLA



Ice



Jasmine



Cosmos



Ground



Galaxy



Smoke



Titan



Beach



Chocolate



Размер чаши | Ø 420 мм
Поверхность | Гранит
Глубина | 200 мм
Мин. размер шкафа | 600 мм

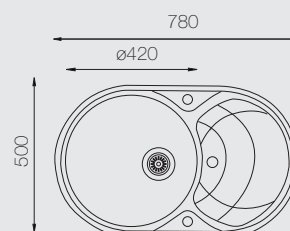

Смесители TorGran



ADAM



BRUCE



CARLO



LEONARDO



ROMEO



ALPHONS



DONALD

Корзина



SBR 34

Дозатор для жидкого мыла



TPZ114

Декоративная накладка для выпуска



BT 10

Сливная Фурнитура

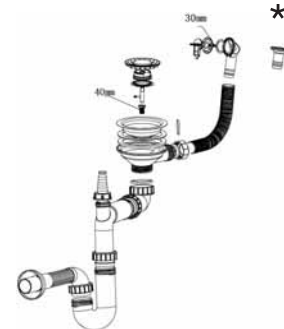

S 1100 GR

* Производитель вправе менять комплектацию



GISELE



Ice



Jasmine



Cosmos



Ground



Galaxy



Smoke



Titan



Beach



Chocolate

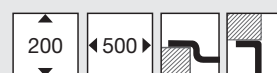

Размер чаши | 417 мм x 363 мм
Поверхность | Гранит
Глубина | 200 мм
Мин. размер шкафа | 500 мм

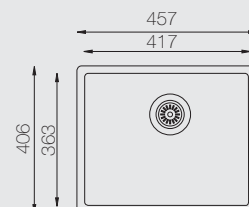

Смесители TorGran



ADAM



BRUCE



CARLO



LEONARDO



ROMEO



ALPHONS



DONALD

Корзина



GSB 32.40

Ролл мат



DR 34.44 SQ

Дозатор для жидкого мыла



TPZ114

Декоративная накладка для выпуска



BT 10

Сливная Фурнитура

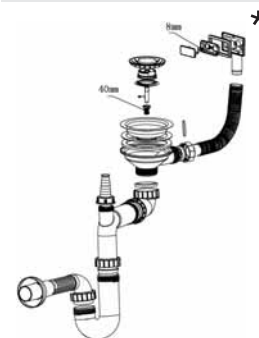

S 1130 GR

* Производитель вправе менять комплектацию



GEORGIA



Ice



Jasmine



Cosmos



Ground



Galaxy



Smoke



Titan



Beach



Chocolate



Размер чаши | 500 мм x 330 мм
 Поверхность | Гранит
 Глубина | 200 мм
 Мин. размер шкафа | 600 мм

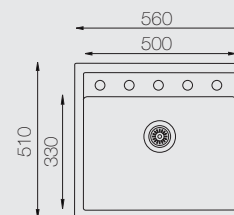

Смесители TorGran



ADAM



BRUCE



CARLO



LEONARDO



ROMEO



ALPHONS



DONALD

Корзина



GSB 32.40

Ролл мат



DR 34.44 SQ

Дозатор для жидкого мыла



TPZ114

Декоративная накладка для выпуска



BT 10

Сливная Фурнитура

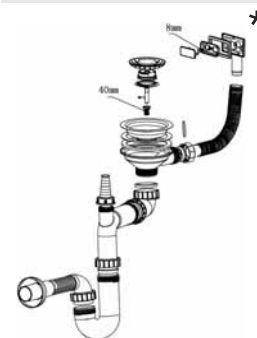

S 1130 GR

* Производитель вправе менять комплектацию



GRETTA



Ice



Jasmine



Cosmos



Ground



Galaxy



Smoke



Titan



Beach



Chocolate



Размер чаши | 720 мм x 370 мм
Поверхность | Гранит
Глубина | 220 мм
Мин. размер шкафа | 800 мм

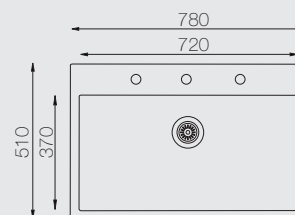

Смесители TorGran



ADAM



BRUCE



CARLO



LEONARDO



ROMEO



ALPHONS



DONALD

Корзина



GSB 32.40

Ролл мат



DR 34.44 SQ

Дозатор для жидкого мыла



TPZ114

Декоративная накладка для выпуска



BT 10

Сливная Фурнитура

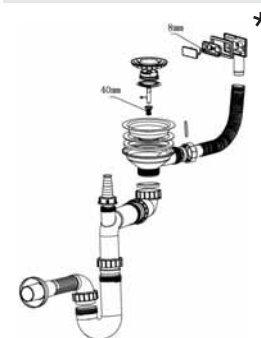

S 1130 GR

* Производитель вправе
менять комплектацию



ANGELINA



Размер чаши | 340 мм x 420 мм
 Поверхность | Гранит
 Глубина | 200 мм / 146 мм
 Мин. размер шкафа | 700 мм

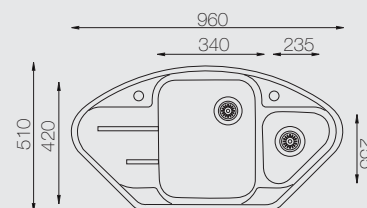

Смесители TorGran



Сливная Фурнитура

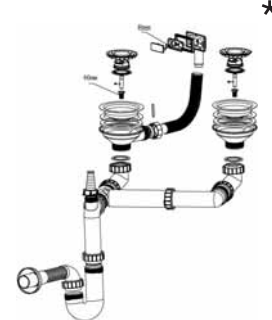

S 1230 GR

* Производитель вправе менять комплектацию

Корзина



GSB 32.40

Ролл мат



DR 34.44 SQ

Коландер



CP 23.25

Дозатор для жидкого мыла



TPZ114

Декоративная накладка для выпуска



BT 10

Цвета образцов в каталоге могут отличаться от оригинальных цветов товара.



KELLY



Ice



Jasmine



Cosmos



Ground



Galaxy



Smoke



Titan



Beach



Chocolate

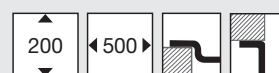

Размер чаши | Ø 393 мм
Поверхность | Гранит
Глубина | 200 мм
Мин. размер шкафа | 500 мм

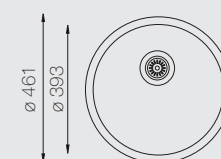

Смесители TopGran



ADAM



BRUCE



CARLO



LEONARDO



ROMEO



ALPHONS



DONALD

Корзина



SBR 34

Ролл мат



DR 34.44 SQ

Дозатор для жидкого мыла



TPZ114

Декоративная накладка для выпуска



BT 10

Сливная Фурнитура

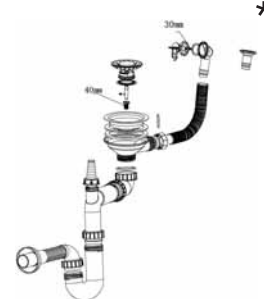

S 1100 GR

* Производитель вправе менять комплектацию



EVA



Ice



Jasmine



Cosmos



Ground



Galaxy



Smoke



Titan



Beach



Chocolate



Размер чаши | Ø 380 мм
 Поверхность | Гранит
 Глубина | 200 мм
 Мин. размер шкафа | 450 мм

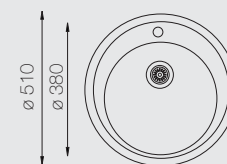

Смесители TorGran



ADAM



BRUCE



CARLO



LEONARDO



ROMEO



ALPHONS



DONALD

Сливная Фурнитура

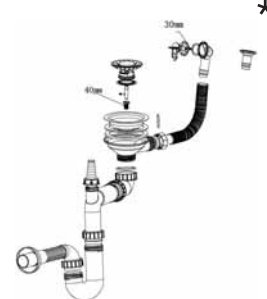

S 1100 GR

* Производитель вправе
 менять комплектацию

Корзина



SBR 34

Ролл мат



DR 34.44 SQ

Дозатор для жидкого мыла



TPZ114

Декоративная
 накладка для выпуска



BT 10



SCARLETT



Ice



Jasmine



Cosmos



Ground



Galaxy



Smoke



Titan



Beach



Chocolate



Размер чаши | 345 мм x 430 мм
 Поверхность | Гранит
 Глубина | 200 мм
 Мин. размер шкафа | 500 мм

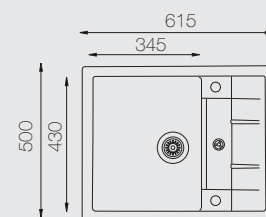

Смесители TopGran



ADAM



BRUCE



CARLO



LEONARDO



ROMEO



ALPHONS



DONALD

Сливная Фурнитура

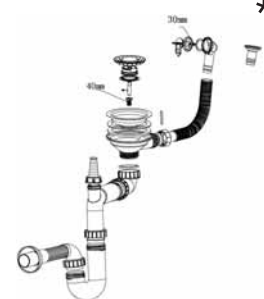

S 1100 GR

* Производитель вправе
 менять комплектацию

Корзина



GSB 32.40

Ролл мат



DR 34.44 SQ

Разделочная доска



B 28.54

Дозатор для жидкого мыла



TPZ114

Декоративная
 накладка для выпуска



BT 10



MADONNA



Ice



Jasmine



Cosmos



Ground



Galaxy



Smoke



Titan



Beach



Chocolate



Размер чаши | 345 мм x 430 мм
 155 мм x 290 мм
 Поверхность | Гранит
 Глубина | 200 мм / 146 мм
 Мин. размер шкафа | 600 мм

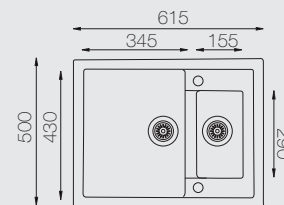

Смесители TorGran



ADAM

BRUCE

CARLO

LEONARDO

ROMEO

ALPHONS

DONALD

Сливная Фурнитура

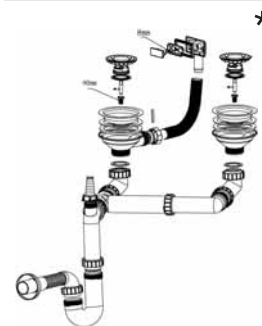

S 1230 GR

* Производитель вправе менять комплектацию

Коландер



GSC 17.30

Корзина



GSB 32.40

Ролл мат



DR 34.44 SQ

Разделочная доска



B 28.54

Дозатор для жидкого мыла



TPZ114

Декоративная накладка для выпуска



BT 10

Цвета образцов в каталоге могут отличаться от оригинальных цветов товара.



SUSANNA



Ice



Jasmine



Cosmos



Ground



Galaxy



Smoke



Titan



Beach



Chocolate



Размер чаши | 345 мм x 430 мм
Поверхность | Гранит
Глубина | 200 мм
Мин. размер шкафа | 500 мм

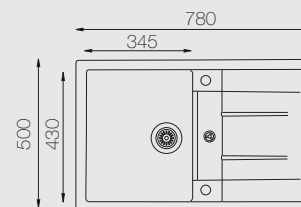

Смесители TorGran



ADAM



BRUCE



CARLO



LEONARDO



ROMEO



ALPHONS



DONALD

Сливная Фурнитура

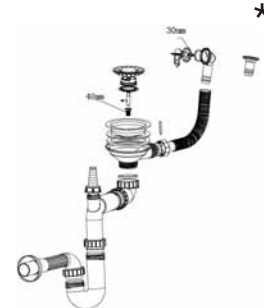

S 1100 GR

* Производитель вправе
менять комплектацию

Корзина



GSB 32.40

Ролл мат



DR 34.44 SQ

Разделочная доска



B 28.54

Дозатор для жидкого мыла



TPZ114

Декоративная накладка для выпуска



BT 10



VALENTINA



Ice



Jasmine



Cosmos



Ground



Galaxy



Smoke



Titan



Beach



Chocolate



Размер чаши 430 мм x 345 мм
155 мм x 290 мм
Поверхность Гранит
Глубина 200 мм / 146 мм
Мин. размер шкафа 600 мм

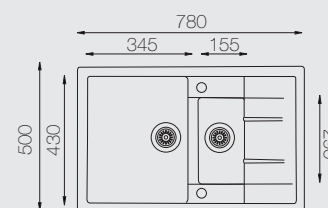

Смесители TorGran



ADAM

BRUCE

CARLO

LEONARDO

ROMEO

ALPHONS

DONALD

Коландер



GSC 17.30

Корзина



GSB 32.40

Ролл мат



DR 34.44 SQ

Разделочная доска



B 28.54

Дозатор для жидкого мыла



TPZ114

Декоративная накладка для выпуска



BT 10

Сливная Фурнитура

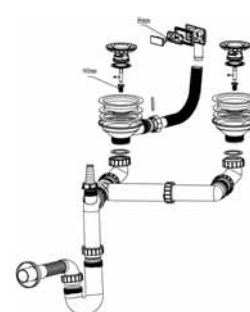

S 1230 GR

* Производитель вправе менять комплектацию

Цвета образцов в каталоге могут отличаться от оригинальных цветов товара.

TOPZERO[®]
prime

Цветовая гамма гранитных моек

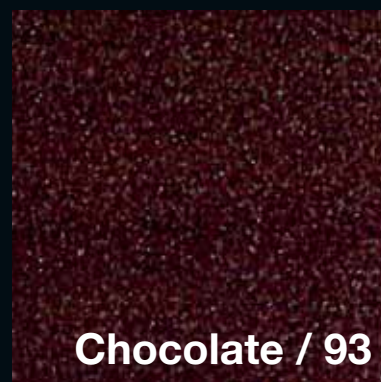
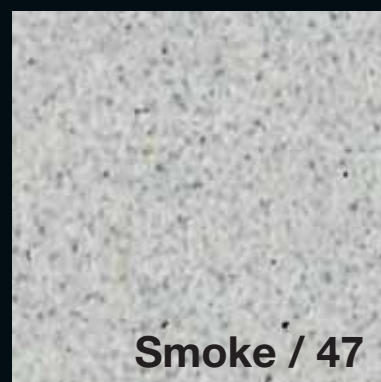

Цвета образцов в каталоге могут отличаться от оригинальных цветов товара.

ADAM

CR / XPOM 7-8-10-38-40-47-49-58-93

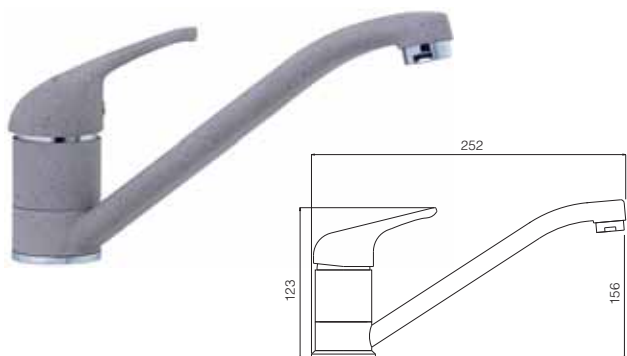

BRUCE

CR / XPOM 7-8-10-38-40-47-49-58-93

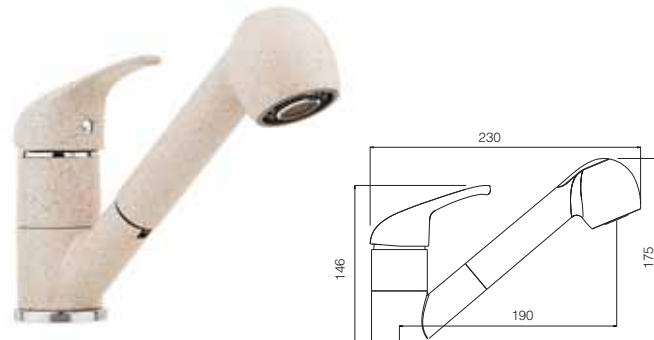

CARLO

CR / XPOM 7-8-10-38-40-47-49-58-93

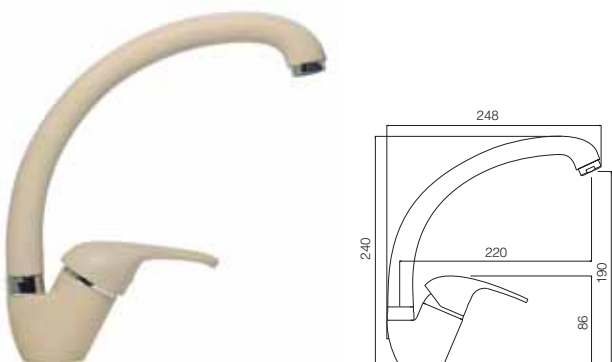

LEONARDO

CR / XPOM 7-8-10-38-40-47-49-58-93

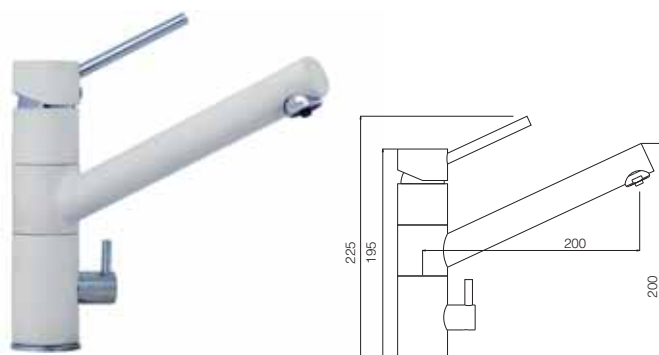

ROMEO

CR / XPOM 7-8-10-38-40-47-49-58-93

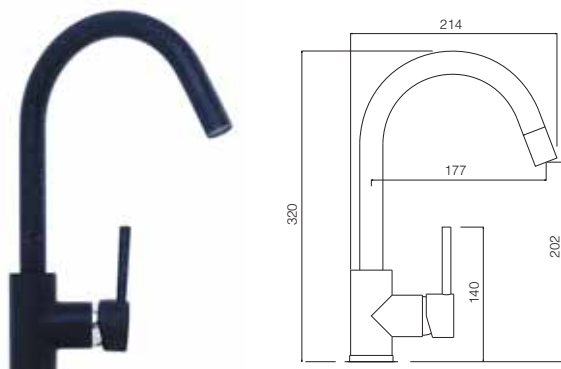

ALPHONS

CR / XPOM 7-8-10-38-40-47-49-58-93
BR / БРОНЗА 7-8-10-58-93

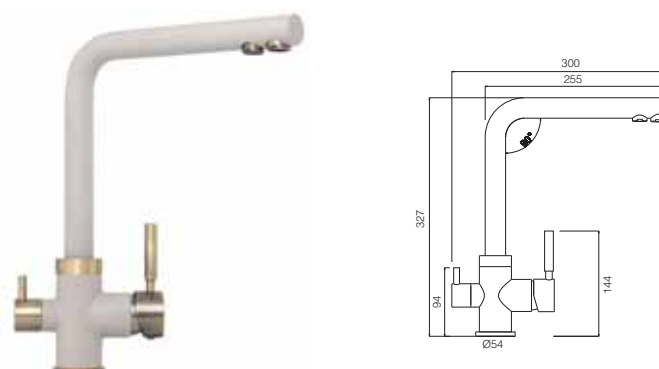

DONALD

CR / XPOM 7-8-10-38-40-47-49-58-93
BR / БРОНЗА 7-8-10-58-93

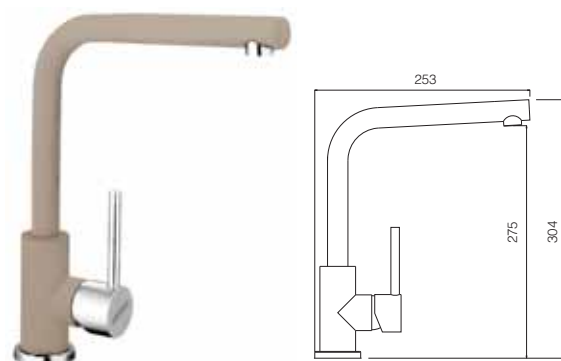

TPZ114

CR / XPOM 7-8-10-38-40-47-49-58-93
BR / БРОНЗА 7-8-10-58-93



BRAD BR / БРОНЗА

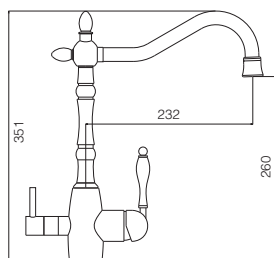

RICHARD BR / БРОНЗА

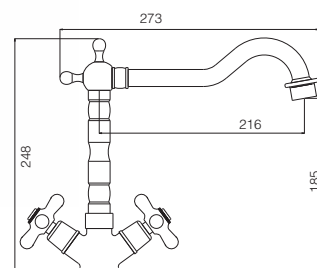

BILLY BR / БРОНЗА

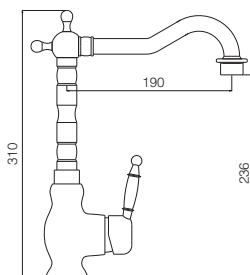

CLYDE BR / БРОНЗА

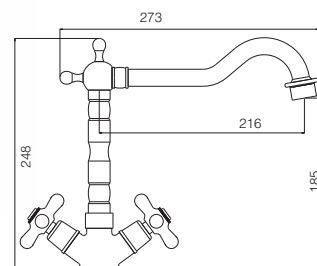

ALPHONS BR / БРОНЗА

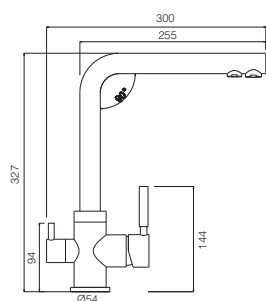

TOPZERO[®]
prime



Коландер



CP 16.30



CP 17.32



CP 23.25



GSC 17.30



CS 16.30



CS 17.32



CS 18.34



CS 16.39



HCS 17.39
STAINLESS STEEL
НЕРЖАВЕЮЩАЯ СТАЛЬ

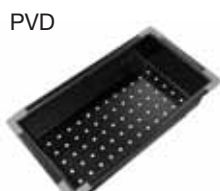

PVD
HCS 17.39
TITANIUM/ТИТАН



PVD
HCS 17.39
GOLD ROSE/МЕДЬ

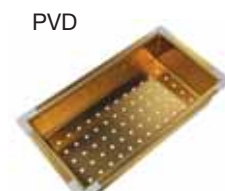

PVD
HCS 17.39
GOLD/ЗОЛОТО

Корзина



ø 340 mm x H 110 mm

SBR 34



L 320 x W 350 x H 110 mm

SBT 32.35



L 320 x W 400 x H 120 mm

SB 32.40



L 320 x W 420 x H 120 mm

GSB 32.40

TOPZERO®



Ролл мат



DR 34.42 SQ



DR 34.44 SQ

Разделочные доски из бука / стекла



B 35.40



B 41.41



B 34.42



BR 39



B 21.40



B 30.42



B 28.54



G 21.40 W



G 21.40 B

Крепежи и прочие сопутствующие детали



Клипса-пластик для врезной мойки

KLP 01



Клипса-метал для подстойной мойки

KLP 04



Клипса-метал для врезной мойки
вровень со столешницей

KLP 05



Декоративная накладка для выпуска

BT 01



Аппарат для пробивания отверстия
для крана

TAP HOLE OPENER

TOPZERO



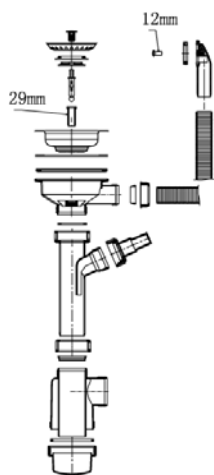

ВЫПУСК С СИФОНОМ ДЛЯ
 НЕРЖАВЕЮЩЕЙ КУХОННОЙ МОЙКИ
 с отводом для стиральной машины
 Перелив БОКОВОЙ
 Прямоугольный
 Диаметр выпуска 90 мм.
 Резьба 29 мм ПВХ

S 501 PL ST

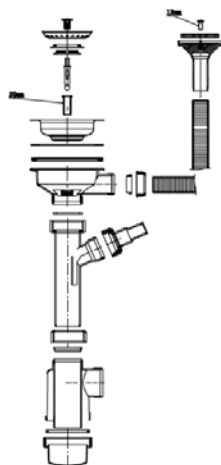

ВЫПУСК С СИФОНОМ ДЛЯ
 НЕРЖАВЕЮЩЕЙ КУХОННОЙ МОЙКИ
 с отводом для стиральной машины
 Перелив ВЕРХНИЙ
 Прямоугольный
 Диаметр выпуска 90 мм.
 Резьба 29 мм ПВХ

S 502 PL ST

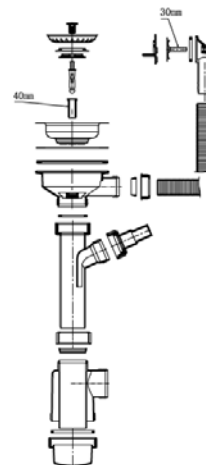

ВЫПУСК С СИФОНОМ ДЛЯ
 КОМПЗИТНОЙ КУХОННОЙ МОЙКИ
 с отводом для стиральной машины
 Круглый БОКОВОЙ Перелив
 Диаметр выпуска 90 мм.
 Резьба 40 мм ПВХ

S 501 PL GR

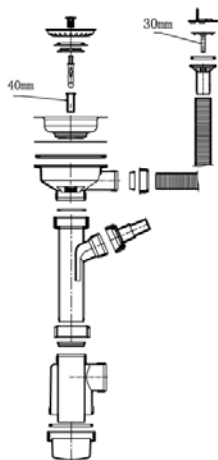

ВЫПУСК С СИФОНОМ ДЛЯ
 КОМПЗИТНОЙ КУХОННОЙ МОЙКИ
 с отводом для стиральной машины
 Круглый ВЕРХНИЙ Перелив
 Диаметр выпуска 90 мм.
 Резьба 40 мм ПВХ

S 502 PL GR

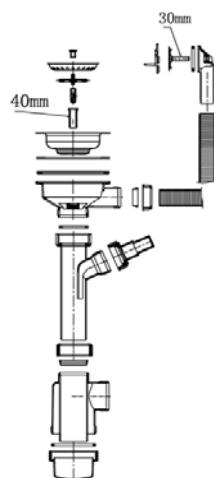

ВЫПУСК С СИФОНОМ ДЛЯ
 КОМПЗИТНОЙ КУХОННОЙ МОЙКИ
 с отводом для стиральной машины
 Круглый БОКОВОЙ Перелив
 Диаметр выпуска 90 мм.
 Резьба 40 мм СТАЛЬ

S 501 GR

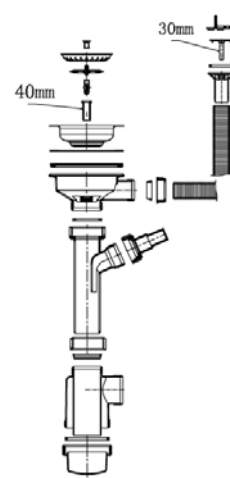

ВЫПУСК С СИФОНОМ ДЛЯ
 КОМПЗИТНОЙ КУХОННОЙ МОЙКИ
 с отводом для стиральной машины
 Круглый ВЕРХНИЙ Перелив
 Диаметр выпуска 90 мм.
 Резьба 40 мм СТАЛЬ

S 502 GR

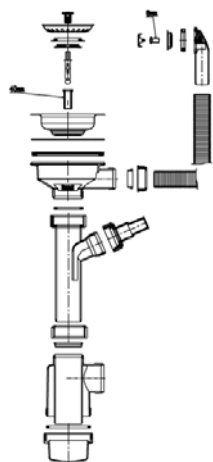

ВЫПУСК С СИФОНОМ ДЛЯ КОМПЗИТНОЙ КУХОННОЙ МОЙКИ с отводом для стиральной машины Перелив БОКОВОЙ Прямоугольный в комплекте с планкой Диаметр выпуска 90 мм. Резьба 40 мм СТАЛЬ

S 503 GR

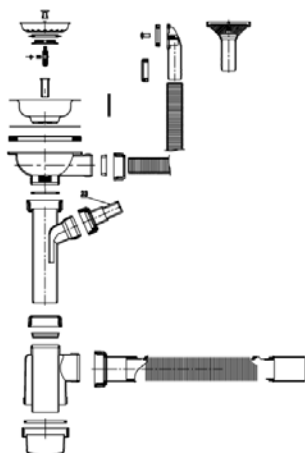

ВЫПУСК С СИФОНОМ ДЛЯ НЕРЖАВЕЮЩЕЙ КУХОННОЙ МОЙКИ с отводом для стиральной машины и гибкой трубой Перелив БОКОВОЙ и ВЕРХНИЙ Прямоугольный Диаметр выпуска 90 мм. Резьба 29 мм СТАЛЬ

S 701 ST

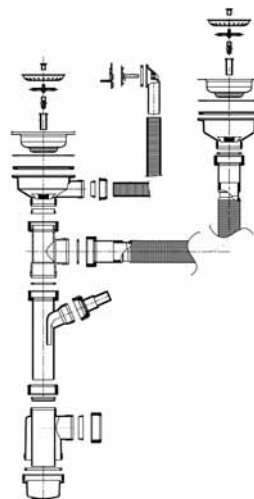

ВЫПУСК ДВОЙНОЙ С СИФОНОМ ДЛЯ КОМПЗИТНОЙ КУХОННОЙ МОЙКИ с отводом для стиральной машины Перелив БОКОВОЙ круглый Диаметр выпуска 90 мм. Резьба 40 мм ПВХ

S 801 PL GR

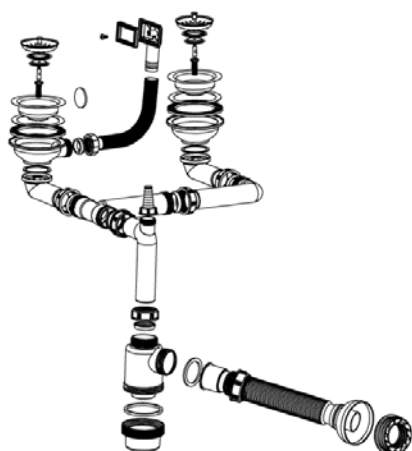

ВЫПУСК ДВОЙНОЙ С СИФОНОМ ДЛЯ НЕРЖАВЕЮЩЕЙ КУХОННОЙ МОЙКИ с отводом для стиральной машины и гибкой трубой Перелив БОКОВОЙ Прямоугольный Диаметр выпуска 90 мм. Резьба 29 мм СТАЛЬ

S 805 ST

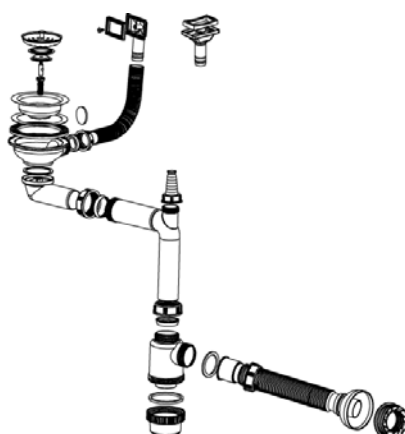

ВЫПУСК С СИФОНОМ ДЛЯ НЕРЖАВЕЮЩЕЙ КУХОННОЙ МОЙКИ с отводом для стиральной машины и гибкой трубой Перелив БОКОВОЙ и ВЕРХНИЙ Прямоугольный Диаметр выпуска 90 мм. Резьба 29 мм СТАЛЬ

S 905 ST

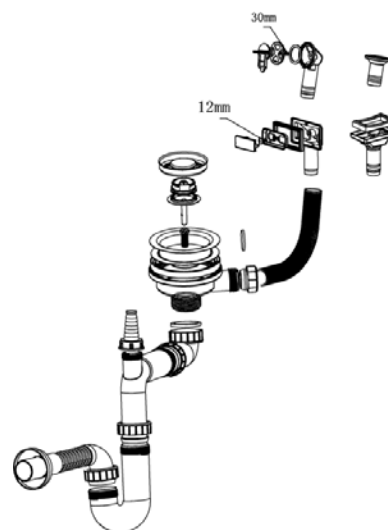

ВЫПУСК С СИФОНОМ ДЛЯ УНИВЕРСАЛЬНЫЙ ДЛЯ НЕРЖАВЕЮЩЕЙ ИЛИ КОМПЗИТНОЙ КУХОННОЙ МОЙКИ с отводом для стиральной машины и гибкой трубой Перелив БОКОВОЙ и ВЕРХНИЙ Прямоугольный с планкой и круглый Диаметр выпуска 90 мм Резьба 40 мм СТАЛЬ

S 1100 ST

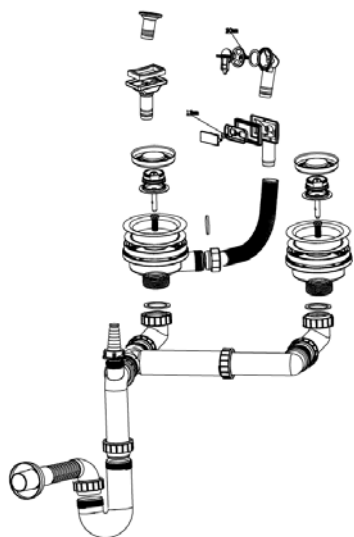

ВЫПУСК ДВОЙНОЙ С СИФОНОМ ДЛЯ УНИВЕРСАЛЬНОЙ ДЛЯ НЕРЖАВЕЮЩЕЙ ИЛИ КОМПЗИТНОЙ КУХОННОЙ МОЙКИ с отводом для стиральной машины и гибкой трубой
Перелив БОКОВОЙ и ВЕРХНИЙ
Прямоугольный с планкой и круглый
Диаметр выпуска 90 мм
Резьба 40 мм СТАЛЬ
S 1200 ST

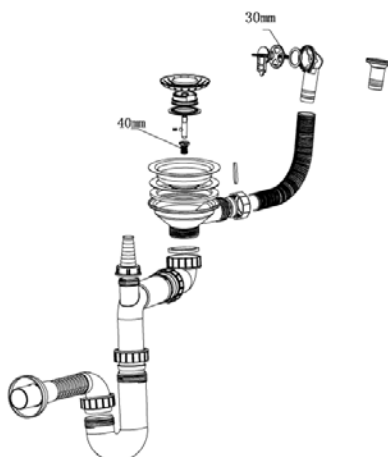

ВЫПУСК С СИФОНОМ ДЛЯ КОМПЗИТНОЙ КУХОННОЙ МОЙКИ с отводом для стиральной машины и гибкой трубой
Перелив БОКОВОЙ и ВЕРХНИЙ
Круглый
Диаметр выпуска 90 мм.
Резьба 40 мм СТАЛЬ

S 1100 GR

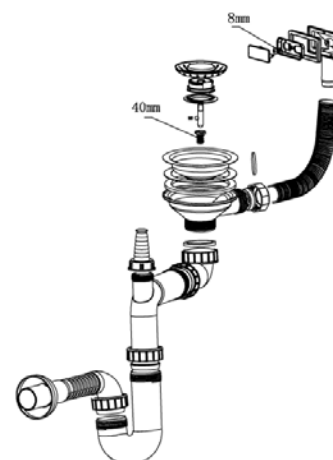

ВЫПУСК С СИФОНОМ ДЛЯ КОМПЗИТНОЙ КУХОННОЙ МОЙКИ с отводом для стиральной машины и гибкой трубой
Перелив БОКОВОЙ
Прямоугольный с планкой
Диаметр выпуска 90 мм.
Резьба 40 мм СТАЛЬ

S 1130 GR

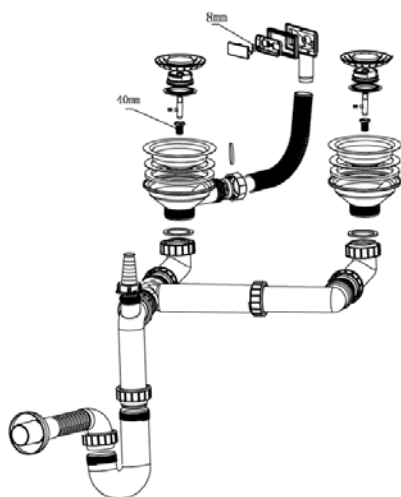

ВЫПУСК ДВОЙНОЙ С СИФОНОМ ДЛЯ КОМПЗИТНОЙ КУХОННОЙ МОЙКИ с отводом для стиральной машины и гибкой трубой
Перелив БОКОВОЙ
Прямоугольный с планкой
Диаметр выпуска 90 мм.
Резьба 40 мм СТАЛЬ

S 1230 GR

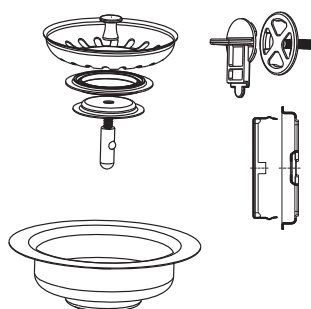

КОМПЛЕКТ ДЛЯ ВЫПУСКА ДЛЯ КУХОННОЙ МОЙКИ
ЦВЕТ: БРОНЗА
Диаметр выпуска 90 мм.
OV TZ ST

S 100 BR G

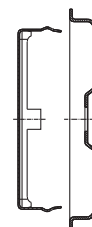

ПЛАНКА ДЛЯ ПЕРЕЛИВА ДЛЯ КУХОННОЙ МОЙКИ
OV TZ ST

OV TZ ST



TOPZERO®



P ПОЛИРОВАННАЯ



M МАТОВАЯ



L МИКРОДЕКОР



L ДЕКОР



Золото ПВД ColorX

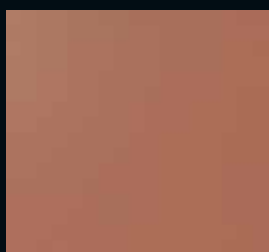

Медь ПВД ColorX

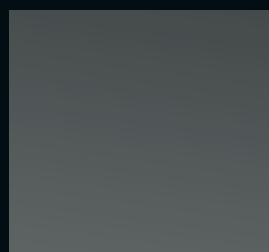

Титан ПВД ColorX

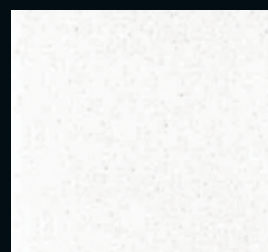

Ice / 7

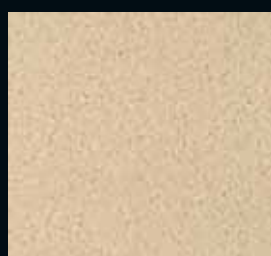

Jasmine / 8



Cosmos / 10



Ground / 38



Galaxy 40

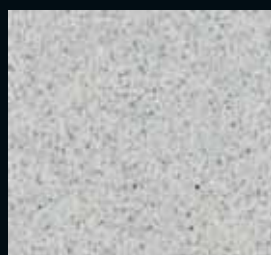

Smoke / 47

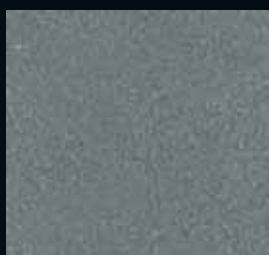

Titan / 49



Beach / 58

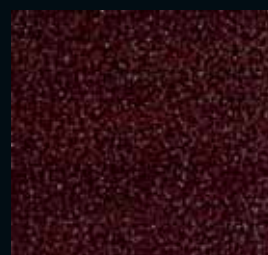

Chocolate / 93

Цвета образцов в каталоге могут отличаться от оригинальных цветов товара.

TOPZERO®

Импортер: «ТОПЗЕРО РУС»

Адрес: 109428, Москва, Рязанский пр-кт, д.24, корп.2, офис 22-28,
тел. +7 (499) 130-24-22

info@topzero.ru

www.topzero.ru

TopZero FACTORY

Merkez Mahallesi, Zafer Caddesi No:21 PK:81850 Gümüşova / Düzce / Turkey

Phone : +90 (380) 731 21 53

TopZero Canada

Dez Appliances Inc. Ukinox Official Distributor in Canada

Phone : +1 (604) 394 – 2077

TopZero United Kingdom

Finclly House Finclly Avenue Mildenhall Bury St Edmunds IP28 7BG

Phone : 0208 539 77 16

USA TopZero

5352 NW 35th Avenue Fort Lauderdale, FL 33309

Phone : 954-776-0444

TopZero GmbH

Adam-Opel-Straße 5 60386 Frankfurt a/M

www.topzero.com

