



2024

Вдохновляющие идеи
Оригинальные решения

TOPZERO®

topzero.ru



Вдохновляющие идеи
Оригинальные решения

TOPZERO

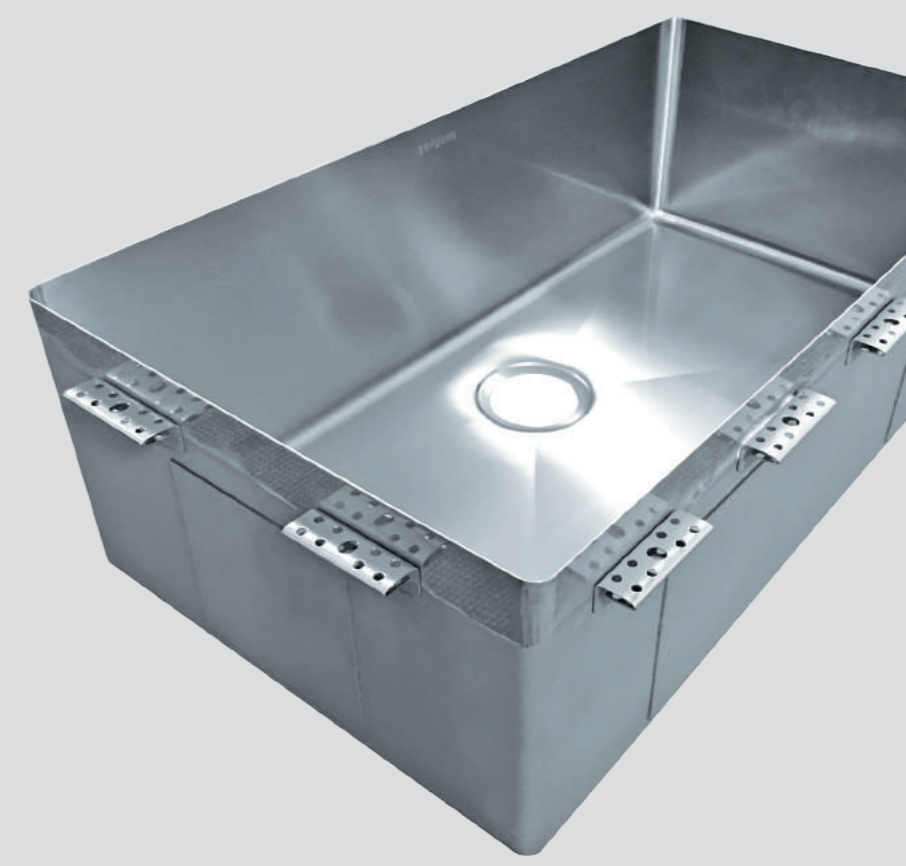

Новый метод монтажа TOPZERO

Настоящий патент Топзеро позволяет монтировать мойку из нержавеющей стали в кварц, гранит, мрамор или любую другую твердую поверхность «без швов». Что помогает избежать скопления бактерий и грязи между мойкой и столешницей.

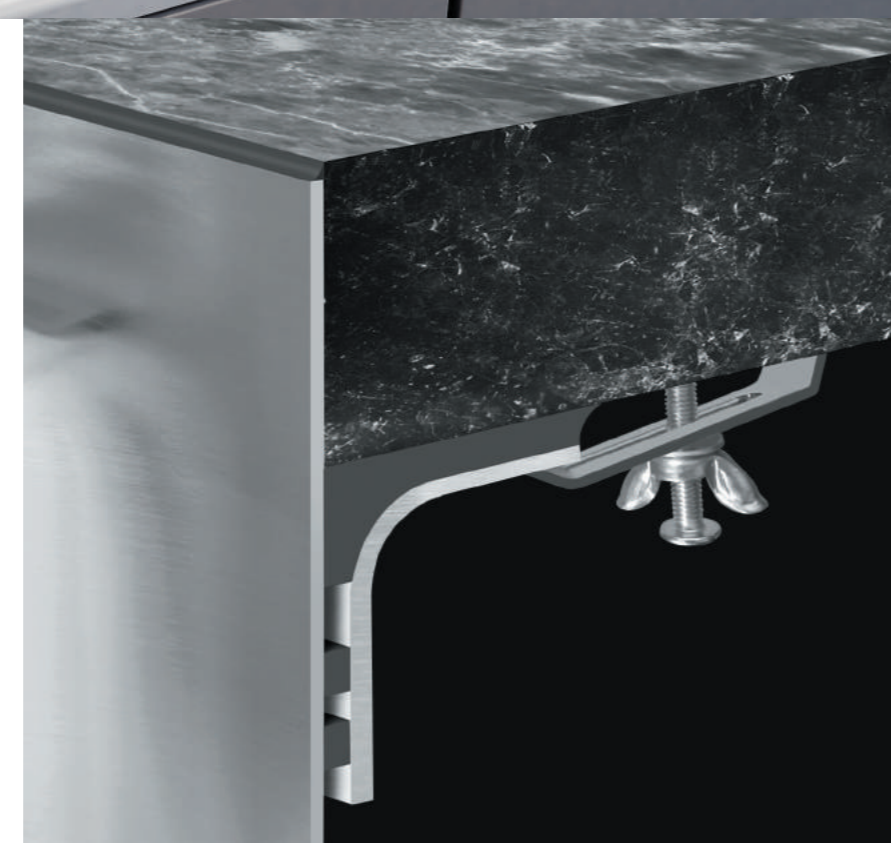

Бесшовный монтаж является гигиеничным, делает вид вашей кухни более элегантным, подчеркивая ее красоту, эстетику и индивидуальность.

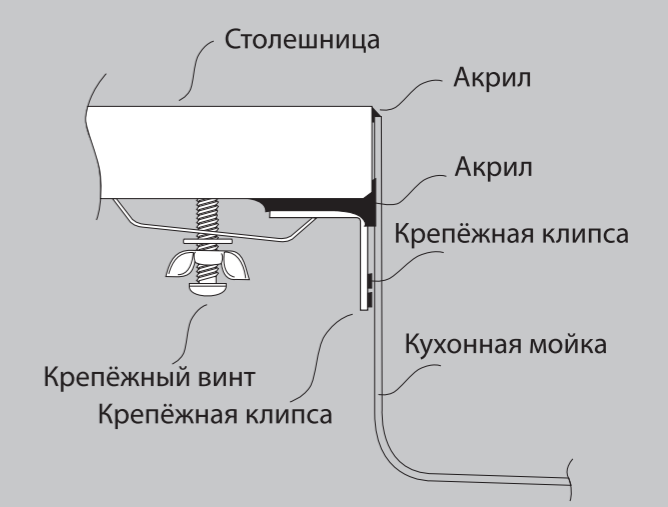

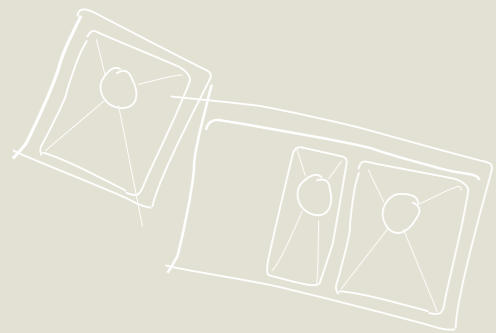

Стильные аксессуары

Идеальная поверхность

Идеальная нержавеющая сталь
AISI 304 18/10 Cr-Ni

Современный дизайн

100% гигиеничность

Все

наращивается с иде



70

G+
860 15.5/10

siphons
s2051 Øs2051P

400 510

Bowl Depth 205

340

28.5

170

Colander Csl6.3.9
Board 21.40 G21.40

TOPZERO®

Все выводит в процессе мойки

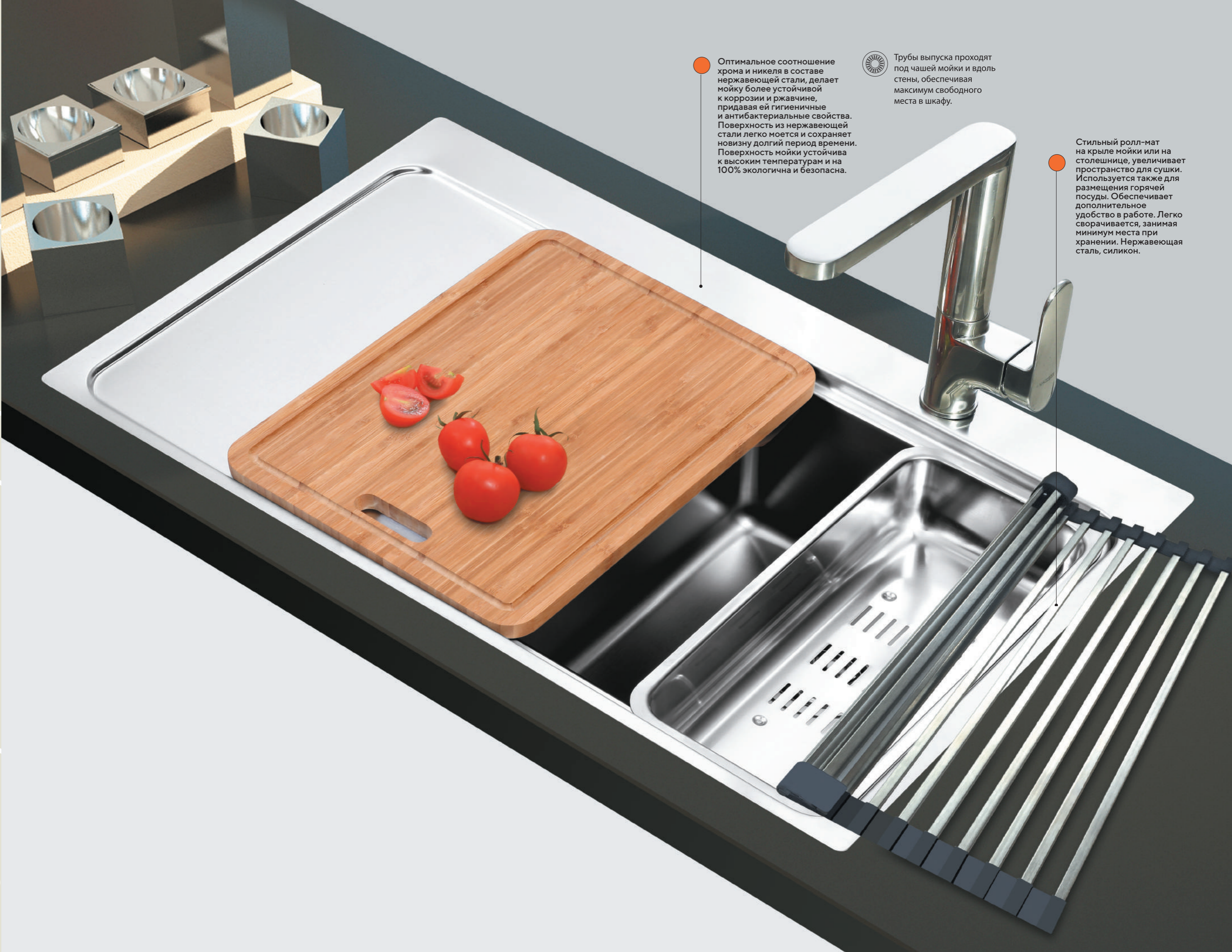

Оптимальное соотношение хрома и никеля в составе нержавеющей стали, делает мойку более устойчивой к коррозии и ржавчине, придавая ей гигиеничные и антибактериальные свойства. Поверхность из нержавеющей стали легко моется и сохраняет новизну длительный период времени. Поверхность мойки устойчива к высоким температурам и на 100% экологична и безопасна.



Трубы выпуска проходят под чашей мойки и вдоль стены, обеспечивая максимум свободного места в шкафу.

Стильный ролл-мат на крыле мойки или на столешнице, увеличивает пространство для сушки. Используется также для размещения горячей посуды. Обеспечивает дополнительное удобство в работе. Легко сворачивается, занимая минимум места при хранении. Нержавеющая сталь, силикон.

Кухонные мойки

Поверхность

Нержавеющая сталь

TopZero предлагает мойки с различными поверхностями на Ваш выбор, сияющая ПОЛИРОВКА, сатиновая МАТОВАЯ или МИКРОДЕКОР.



Р
Полированная

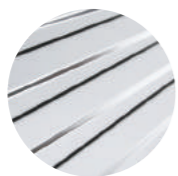

М
Матовая

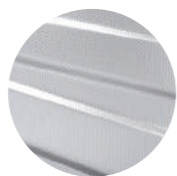

Л
Микродекор

ColorX

Экологически чистые технологии; Поверхность, созданная из неорганического соединения, похожего на керамику, которая защищает от царапин, предотвращает рост бактерий и остатков, дает нам полное доверие с точки зрения гигиены.



Золото PVD



Медь PVD



Титан PVD

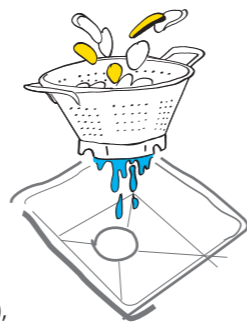

TopGran

80% гранита и 20% акриловой смолы в составе, подтвержденные европейскими сертификатами качества (CE), которые обеспечивают прочность и экологичность мойки TOPGRAN.



Ice
07



Jasmine
08



Cosmos
10

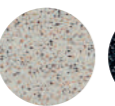

Ground
38

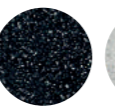

Galaxy
40



Smoke
47

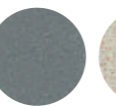

Titan
49

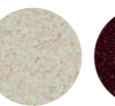

Beach
58



Chocolate
93

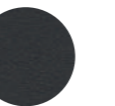

Deep black
77

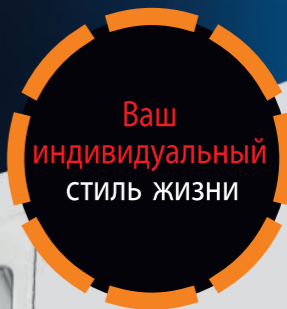

Ваш
индивидуальный
стиль жизни



ЭТО
ЧАСТЬ
ВАШЕЙ
СЕМЬИ

КУХОННАЯ МОЙКА МОНТАЖ И УСТАНОВКА



		Inset Врезной
		Inset slim top Врезной прямой
		Flush mount Врезной вровень со столешницей
		Out Set Накладной
		Undermount Подстольный
		Seamless Edge Бесшовный

Как ухаживать за кухонной мойкой TOPZERO



Прочные, долговечные, устойчивые к красителям и высоким температурам, экологически чистые мойки из нержавеющей стали завоевали заслуженную любовь миллионов семей по всему миру. TOPZERO предлагает круглые и квадратные мойки, врезные и накладные, с матовой и полированной поверхностью, цветные варианты!

Долговечность и прочность изделия напрямую зависят от качества материала, из которого оно произведено.

Мойки TOPZERO изготовлены только из стали AISI304 с содержанием 18% хрома и 10% или 8% никеля.

Каждая партия подтверждается сертификатом качества стали. Они получают устойчивость к коррозии и высоким температурам, отлично переносят контакт с агрессивными веществами и долго сохраняют оригинальный внешний вид. Изделия покрыты специальным защитным покрытием, благодаря которому жидкость на поверхности быстро собирается в капли, а это значительно облегчает уход.

Соблюдайте это руководство по использованию и уходу за раковинами из нержавеющей стали для достижения наилучших результатов. Держите раковину сухой. Регулярно ополаскивайте и протирайте раковину мягкой сухой тканью, когда она не используется, чтобы она оставалась сухой. Это предотвратит отложения на поверхности пятен от воды, вызванных известью в воде.

Используйте неабразивные чистящие средства. Не используйте сильные абразивные чистящие средства или моющие средства, которые содержат хлор (обычно гипохлорит натрия) или соляную кислоту, стальную вату или металлические чистящие салфетки - они поцарапают и состарят поверхность раковины. После использования смойте моющие средства и снова вытрите раковину насухо, чтобы предотвратить образование водяных пятен. При ремонте на кухне или в квартире не лейте краску и подобные материалы в мойку. Химикаты будут реагировать с поверхностью и могут оставить следы на мойке даже после их очистки. Используйте уксус и воду в мягком растворе, чтобы удалить любые накопленные минеральные отложения. В любом строительном магазине есть возможность приобретения средств для полировки ИНОКС предметов, будьте осторожны и следуйте инструкции. Промойте водой и протрите мягкой антистатической тканью для достижения наилучших результатов. Для дополнительной осторожности сначала проведите тестирование на небольшом участке. Не бросайте острые предметы в раковину и не используйте поверхность раковины в качестве разделочной доски, так как это может поцарапать или повредить раковину. Материалы, которые тверже нержавеющей стали, могут поцарапать, включая камень, алмаз, стекло, керамику или абразивные материалы. Используйте решетку дна раковины, чтобы защитить вашу раковину. Доступны решетки TopZero нестандартного размера из нержавеющей стали, которые устанавливаются внутри дна раковины и защищают раковину от царапин, которые могут быть вызваны острой посудой или другими кухонными инструментами. Нержавеющая сталь не ржавеет, однако пятна ржавчины могут возникать в результате контакта других материалов с раковиной, что позволяет частицам железа сцепляться с поверхностью мойки. Для их удаления используйте специальные чистящие средства.

Не используйте маты с резиновым покрытием, так как после продолжительного использования может произойти обесцвечивание раковины. Точно так же любые влажные губки или чистящие материалы, оставленные на раковине в течение длительного времени, могут испачкать поверхность раковины.

TopGran

Гранитные кухонные мойки выполнены из композитного материала. При регулярном использовании в раковине могут накапливаться частицы пищи, грязи, пятна от высохшей воды. Гранитные композитные раковины требуют использования Мягких чистящих средств, чтобы не повредить их поверхность.

Тщательно протрите раковину теплой водой и несколькими каплями мыла для мытья посуды на ткани, чтобы убрать скопление грязи. Тщательно промойте и вытрите насухо тканью. Удалите грязные пятна с помощью кремневого моющего средства и нейлоновой щетки или губки. Очистите раковину круговыми движениями, чтобы удалить пятна. Хорошо промойте водой и высушите раковину тряпкой. Удалите пятна, замочив в течение нескольких минут 3 части воды и 1 часть уксуса в раковине. Слейте содержимое и очистите отложения с помощью нейлоновой щетки или губки. Тщательно промойте раковину и вытрите ее тканью.

Можно также налить полную чашу воды, добавить столовую ложку уксусной эссенции и оставить на ночь, утром смыть остатки грязи и жира мыльным раствором и губкой.



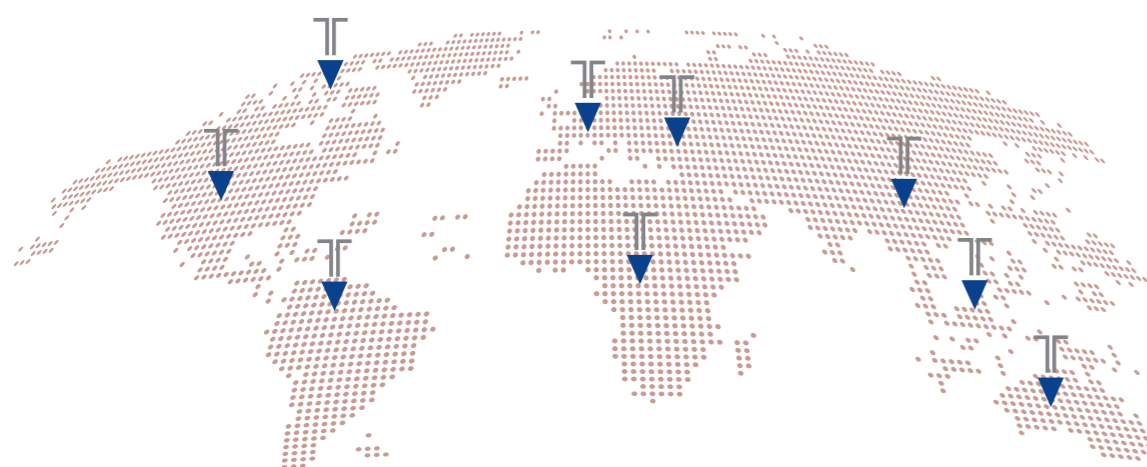

Из Турции в 63 страны мира



Приветствую вас, дорогие друзья!

Представляю Вам новое имя на российском рынке, это кухонные мойки, смесители и техника TopZero. Мойки производятся в Турции на заводе Ukipox Ankastr Sistemleri Sanayi. За свою, более чем двадцатипятилетнюю историю, компания разработала и произвела высококачественные мойки из нержавеющей стали с использованием передовых технологий, которые стали узнаваемы во всем мире. На сегодняшний день нас знают, как компанию с безупречной репутацией, мы добились этого благодаря тому, что наша продукция отвечает всем международным стандартам качества. TopZero – это мировой бренд с командой профессионалов.

Мы решили произвести ребрендинг на российском рынке и представить больше товаров, которые мы производим и продаем по всему миру. Мы не стоим на месте, мы идем только вперед. Наша команда профессионалов разрабатывает новые, революционные модели моек и смесителей и всегда идет в ногу со временем. Наша цель – стать вашим выбором. Наша задача – произвести долговечный продукт. Наша философия – это технологичные и экологически чистые конструкции, которые облегчают жизнь.

Завод в Турции

Завод по
производству
кухонных
моек
TopZero

TOPZERO

Инновации
Качество и
Стильный
дизайн
Завод
TopZero

Это мы.

TOPZERO – группа компаний по производству кухонных моек – начала свою деятельность в 1992 году в Турции. Результатом 27 лет работы стали три завода, позволяющие производить 3 млн изделий в год, десятки торговых представительств, поставляющих продукцию в 63 страны мира. Мы производим мойки из нержавеющей стали, используя передовой опыт отрасли.

Продукция сертифицирована международными организациями по стандартам качества EN ISO 9001, IAPMO UPC, SEDEX, SMETA и т. д.

TOPZERO



ВИЗИТ
НА ЗАВОД

Сканируйте
QR код, чтобы
посмотреть тур
по производству.



Последние два десятилетия мы экспортируем нашу широкую гамму кухонных систем (30 серий, включающих более 500 моделей) на национальные рынки по всему миру. Мы являемся поставщиком международных сетей сегмента DIY.

Наша цель – стать естественным выбором при поиске мойки, благодаря превосходной репутации компании, оригинальному дизайну, качеству и вниманию к деталям.

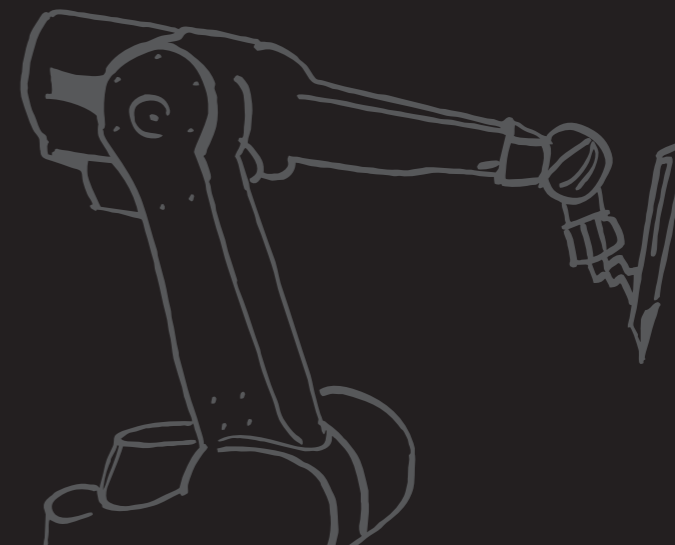

Содержание

Micro серия / R20 TopZero

ME 171 _____	46	ME 550 _____	47	MM 780.510 _____	50
ME 340 _____	46	ME 745 _____	47	MM 780.510.60 _____	51
ME 400 _____	46	ME 500.500 _____	48	MM 860.15.510 _____	54
ME 450 _____	46	ME 600.500 _____	48	MM 1000.510.15 _____	55
ME 451 _____	47	ME 790.500 _____	48	MU 340.70.30 _____	56
ME 500 _____	47	MM 460.495 _____	49	MU 340.50.50 _____	57

TNL серия / R10 TopZero

TNL 171 / TNL 171 ColorX _____	58	TNL 500 / TNL 500 ColorX _____	62	TNL 450.505 / TNL 450.505 ColorX _____	65
TNL 340 / TNL 340 ColorX _____	59	TNL 550 / TNL 550 ColorX _____	63	TNL 540 / TNL 540 ColorX _____	66
TNL 400 / TNL 400 ColorX _____	60	TNL 340.70.30 L _____	64	TNL 550.505 / TNL 550.505 ColorX _____	67
TNL 450 / TNL 450 ColorX _____	61	TNL 340.70.30 R _____	64		

TZ RS серия / R10 TopZero

TZ RS 400 / TZ RS 400 ColorX _____	70	TZ RS 500 / TZ RS 500 ColorX _____	72
TZ RS 451 / TZ RS 451 ColorX _____	71	TZ RS 550 / TZ RS 550 ColorX _____	73

Hypnos серия TopZero

HY 652.503 _____	76	HY 860.500 _____	77	HY 860.500.15 _____	78
------------------	----	------------------	----	---------------------	----

Lotus серия TopZero

LT 610.457 _____	82	LT 780.500 _____	85	LT 950.500.15 _____	88
LT 945.510.15 _____	83	LT 615.500.15 _____	86	LT 915.500 _____	89
LT 615.500 _____	84	LT 780.500.15 _____	87		

Lines серия TopZero

LN 630.500 _____	90	LN 790.500.15 _____	91
------------------	----	---------------------	----

Eclipse серия TopZero

EL 510 _____	92	EL 780.500 _____	93
--------------	----	------------------	----

Comfort серия Wellinox

CO 777.488 _____	96	CO 503.503 _____	98	CO 780.480 _____	102
CO 381.381 _____	97	CO 580.488 _____	99	CO 780.480.20 _____	103

Classic серия Wellinox

CL 780.480.20 _____	104
---------------------	-----

Содержание

Galant серия Wellinox

GA 465.488 _____	105	GA 737.488 _____	106-107
------------------	-----	------------------	---------

Favorite серия Wellinox

FA 490 _____	110	FA 577.447 _____	112
FA 510 _____	111	FA 770.480 _____	113

Undermout серия Wellinox

D 180 _____	114	D 400 _____	115	D 556 _____	116
D 420 _____	114	D 450 _____	115		
D 340 _____	115	D 500 _____	115		

Universal серия Wellinox

UN 345 _____	117
--------------	-----

Standart серия Wellinox

ST 800.600.20 _____	118
---------------------	-----

TopGran серия

BONNIE _____	122	GISELE _____	129	EVA _____	136
SOPHIA _____	123	MIRANDA _____	130	SCARLETT _____	137
JULIET _____	124	MARINA _____	131	MADONNA _____	138
CLAUDIA _____	125	GEORGIA _____	132	SUSANNA _____	139
DEMI _____	126	GRETTA _____	133	VALENTINA _____	140
CINDY _____	127	ANGELINA _____	134	MELANIA _____	141
ALLA _____	128	KELLY _____	135		

Смесители

TPZ 305 _____	144	OCTAVE _____	156	WIX 205 _____	168
TPZ 301 _____	145	RUBATO _____	157	WIX 206 _____	169
TPZ 302 _____	146	BRAD _____	158	ALPHONS _____	170-171
TPZ 306 _____	147	BILLY _____	159	LEONARDO _____	172
TPZ 201 _____	148	RICHARD _____	160	ADAM _____	173
TPZ 202 _____	149	CLYDE _____	161	BRUCE _____	174
TPZ 204 _____	150	WIX 302 _____	162	CARLO _____	175
TPZ 205 _____	151	WIX 301 _____	163	ROMEO _____	176
TPZ 206 _____	152	WIX 201 _____	164	DONALD _____	177-178
ALPHONS _____	153	WIX 202 _____	165	TPZ 101 _____	179
TEMPO _____	154	WIX 203 _____	166	TPZ 102 _____	180
MATTO _____	155	WIX 204 _____	167	TPZ 103 _____	181

Содержание

Дозаторы

TPZ 114 _____ 184, 188, 189	TPZ 113 _____ 185	TPZ 111 _____ 186
TPZ 112 _____ 185	TPZ 110 _____ 186	WIX 100 _____ 187

Аксессуары



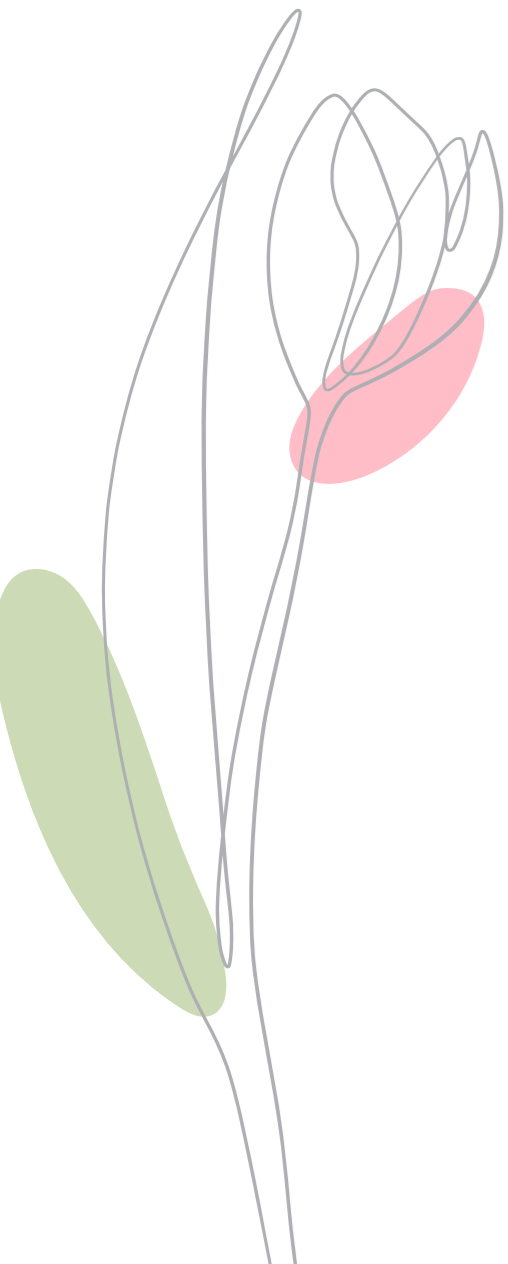









Разделочные доски _____ 190-191	Корзины _____ 196	Крепеж _____ 198
Ролл мат _____ 192	Декоративная накладка _____ 197	Отводная арматура _____ 199-201
Коландеры _____ 193-195	Прорезыватель _____ 198	



Мойки из нержавеющей стали

Минимальный размер шкафа

25

<p>Серия Micro</p>  <p>ME 171</p>  <p>46 стр.</p>	<p>Серия TNL</p>  <p>TNL 171</p>  <p>58 стр.</p>	<p>Серия TNL ColorX</p>  <p>TNL 171 Золото PVD</p>  <p>58 стр.</p>	<p>Серия TNL ColorX</p>  <p>TNL 171 Медь PVD</p>  <p>58 стр.</p>
<p>Серия TNL ColorX</p>  <p>TNL 171 Титан PVD</p>  <p>58 стр.</p>	<p>Серия Undermount</p>  <p>D 180</p>  <p>114 стр.</p>		

Минимальный размер шкафа

40 | 45

<p>Серия TNL</p>  <p>TNL 340</p>  <p>59 стр.</p>	<p>Серия TNL ColorX</p>  <p>TNL 340 Золото PVD</p>  <p>59 стр.</p>	<p>Серия TNL ColorX</p>  <p>TNL 340 Медь PVD</p>  <p>59 стр.</p>	<p>Серия TNL ColorX</p>  <p>TNL 340 Титан PVD</p>  <p>59 стр.</p>
<p>Серия TNL</p>  <p>TNL 450.505</p>  <p>65 стр.</p>	<p>Серия TNL ColorX</p>  <p>TNL 450.505 Золото PVD</p>  <p>65 стр.</p>	<p>Серия TNL ColorX</p>  <p>TNL 450.505 Медь PVD</p>  <p>65 стр.</p>	<p>Серия TNL ColorX</p>  <p>TNL 450.505 Титан PVD</p>  <p>65 стр.</p>



































Варианты монтажа



Мойки из нержавеющей стали

Минимальный размер шкафа

40 | 45

<p>Серия Micro</p>  <p>ME 340</p>  <p>46 стр.</p>	<p>Серия Micro</p>  <p>MM 780.510 R/L</p>  <p>50 стр.</p>	<p>Серия Lotus</p>  <p>LT 615.500</p>  <p>84 стр.</p>	<p>Серия Lotus</p>  <p>LT 780.500</p>  <p>85 стр.</p>
<p>Серия Eclipse</p>  <p>EL 780.500</p>  <p>93 стр.</p>	<p>Серия Comfort</p>  <p>CO 381.381</p>  <p>97 стр.</p>	<p>Серия Comfort</p>  <p>CO 503.503</p>  <p>98 стр.</p>	<p>Серия Comfort</p>  <p>CO 580.488</p>  <p>99 стр.</p>
<p>Серия Comfort</p>  <p>CO 777.488</p>  <p>96 стр.</p>	<p>Серия Comfort</p>  <p>CO 780.480</p>  <p>102 стр.</p>	<p>Серия Galant</p>  <p>GA 465.488</p>  <p>105 стр.</p>	<p>Серия Galant</p>  <p>GA 737.488</p>  <p>106-107 стр.</p>
<p>Серия Favorite</p>  <p>FA 490</p>  <p>110 стр.</p>	<p>Серия Favorite</p>  <p>FA 510</p>  <p>111 стр.</p>	<p>Серия Favorite</p>  <p>FA 577.447</p>  <p>112 стр.</p>	<p>Серия Undermount</p>  <p>D 340</p>  <p>115 стр.</p>
<p>Серия Universal</p>  <p>UN 345</p>  <p>117 стр.</p>			

Варианты монтажа



Мойки из нержавеющей стали

Минимальный размер шкафа

50 | 55

<p>Серия Micro</p>  <p>ME 400</p>  <p>46 стр.</p>	<p>Серия Micro</p>  <p>ME 450</p>  <p>46 стр.</p>	<p>Серия Micro</p>  <p>ME 451</p>  <p>47 стр.</p>		
<p>Серия Micro</p>  <p>MM 460.495</p>  <p>49 стр.</p>	<p>Серия Micro</p>  <p>ME 500.500</p>  <p>48 стр.</p>	<p>Серия Micro</p>  <p>MM 780.510.60 R/L</p>  <p>51 стр.</p>		
<p>Серия TNL</p>  <p>TNL 400</p>  <p>60 стр.</p>	<p>Серия TNL ColorX</p>  <p>TNL 400 Золото PVD</p>  <p>60 стр.</p>	<p>Серия TNL ColorX</p>  <p>TNL 400 Медь PVD</p>  <p>60 стр.</p>	<p>Серия TNL ColorX</p>  <p>TNL 400 Титан PVD</p>  <p>60 стр.</p>	
<p>Серия TNL</p>  <p>TNL 450</p>  <p>61 стр.</p>	<p>Серия TNL ColorX</p>  <p>TNL 450 Золото PVD</p>  <p>61 стр.</p>	<p>Серия TNL ColorX</p>  <p>TNL 450 Медь PVD</p>  <p>61 стр.</p>	<p>Серия TNL ColorX</p>  <p>TNL 450 Титан PVD</p>  <p>61 стр.</p>	
<p>Серия TZ RS</p>  <p>TZ RS 400</p>  <p>70 стр.</p>	<p>Серия TZ RS ColorX</p>  <p>TZ RS 400 Золото PVD</p>  <p>70 стр.</p>	<p>Серия TZ RS ColorX</p>  <p>TZ RS 400 Медь PVD</p>  <p>70 стр.</p>	<p>Серия TZ RS ColorX</p>  <p>TZ RS 400 Титан PVD</p>  <p>70 стр.</p>	





















Варианты монтажа



Мойки из нержавеющей стали

Минимальный размер шкафа

50 | 55

<p>Серия TZ RS</p>  <p>TZ RS 451</p>  <p>71 стр.</p>	<p>Серия TZ RS ColorX</p>  <p>TZ RS 451 Золото PVD</p>  <p>71 стр.</p>	<p>Серия TZ RS ColorX</p>  <p>TZ RS 451 Медь PVD</p>  <p>71 стр.</p>	<p>Серия TZ RS ColorX</p>  <p>TZ RS 451 Титан PVD</p>  <p>71 стр.</p>
<p>Серия Нурнос</p>  <p>HY 652.503</p>  <p>76 стр.</p>	<p>Серия Нурнос</p>  <p>HY 860.500</p>  <p>77 стр.</p>	<p>Серия Lines</p>  <p>LN 630.500</p>  <p>90 стр.</p>	<p>Серия Eclipse</p>  <p>EL 510</p>  <p>92 стр.</p>
<p>Серия Favorite</p>  <p>FA 770.480</p>  <p>113 стр.</p>	<p>Серия Undermount</p>  <p>D 400</p>  <p>115 стр.</p>	<p>Серия Undermount</p>  <p>D 420</p>  <p>114 стр.</p>	

Варианты монтажа



Мойки из нержавеющей стали

Минимальный размер шкафа

60 | 70

<p>Серия Micro</p>  <p>ME 500</p>  <p>47 стр.</p>	<p>Серия Micro</p>  <p>ME 550</p>  <p>47 стр.</p>	<p>Серия Micro</p>  <p>ME 600.500</p>  <p>48 стр.</p>	<p>Серия Micro</p>  <p>MU 340.70.30 R/L</p>  <p>56 стр.</p>
<p>Серия Micro</p>  <p>MM 860.15.510 R/L</p>  <p>54 стр.</p>	<p>Серия Micro</p>  <p>MM 1000.510.15 R/L</p>  <p>55 стр.</p>		
<p>Серия TNL</p>  <p>TNL 500</p>  <p>62 стр.</p>	<p>Серия TNL ColorX</p>  <p>TNL 500 Золото PVD</p>  <p>62 стр.</p>	<p>Серия TNL ColorX</p>  <p>TNL 500 Медь PVD</p>  <p>62 стр.</p>	<p>Серия TNL ColorX</p>  <p>TNL 500 Титан PVD</p>  <p>62 стр.</p>
<p>Серия TNL</p>  <p>TNL 550</p>  <p>63 стр.</p>	<p>Серия TNL ColorX</p>  <p>TNL 550 Золото PVD</p>  <p>63 стр.</p>	<p>Серия TNL ColorX</p>  <p>TNL 550 Медь PVD</p>  <p>63 стр.</p>	<p>Серия TNL ColorX</p>  <p>TNL 550 Титан PVD</p>  <p>63 стр.</p>
<p>Серия TNL</p>  <p>TNL 340.70.30 R/L</p>  <p>64 стр.</p>	<p>Серия TNL ColorX</p>  <p>TNL 340.70.30 Золото PVD</p>  <p>64 стр.</p>	<p>Серия TNL ColorX</p>  <p>TNL 340.70.30 Медь PVD</p>  <p>64 стр.</p>	<p>Серия TNL ColorX</p>  <p>TNL 340.70.30 Титан PVD</p>  <p>64 стр.</p>

















Варианты монтажа



Мойки из нержавеющей стали

Минимальный размер шкафа

60 | 70

<p>Серия TNL</p>  <p>TNL 540</p>  <p>66 стр.</p>	<p>Серия TNL ColorX</p>  <p>TNL 540 Золото PVD</p>  <p>66 стр.</p>	<p>Серия TNL ColorX</p>  <p>TNL 540 Медь PVD</p>  <p>66 стр.</p>	<p>Серия TNL ColorX</p>  <p>TNL 540 Титан PVD</p>  <p>66 стр.</p>
<p>Серия TNL</p>  <p>TNL 550.505</p>  <p>67 стр.</p>	<p>Серия TNL ColorX</p>  <p>TNL 550.505 Золото PVD</p>  <p>67 стр.</p>	<p>Серия TNL ColorX</p>  <p>TNL 550.505 Медь PVD</p>  <p>67 стр.</p>	<p>Серия TNL ColorX</p>  <p>TNL 550.505 Титан PVD</p>  <p>67 стр.</p>
<p>Серия TZ RS</p>  <p>TZ RS 500</p>  <p>72 стр.</p>	<p>Серия TZ RS ColorX</p>  <p>TZ RS 500 Золото PVD</p>  <p>72 стр.</p>	<p>Серия TZ RS ColorX</p>  <p>TZ RS 500 Медь PVD</p>  <p>72 стр.</p>	<p>Серия TZ RS ColorX</p>  <p>TZ RS 500 Титан PVD</p>  <p>72 стр.</p>
<p>Серия TZ RS</p>  <p>TZ RS 550</p>  <p>73 стр.</p>	<p>Серия TZ RS ColorX</p>  <p>TZ RS 550 Золото PVD</p>  <p>73 стр.</p>	<p>Серия TZ RS ColorX</p>  <p>TZ RS 451 Медь PVD</p>  <p>73 стр.</p>	<p>Серия TZ RS ColorX</p>  <p>TZ RS 451 Титан PVD</p>  <p>73 стр.</p>























Варианты монтажа



Мойки из нержавеющей стали

Минимальный размер шкафа

60 | 70

<p>Серия Hupnos</p>  <p>NY 860.500.15</p>  <p>78 стр.</p>	<p>Серия Lotus</p>  <p>LT 610.457</p>  <p>82 стр.</p>	<p>Серия Lotus</p>  <p>LT 615.500.15</p>  <p>86 стр.</p>	<p>Серия Lotus</p>  <p>LT 780.500.15</p>  <p>87 стр.</p>
<p>Серия Lotus</p>  <p>LT 950.500.15</p>  <p>88 стр.</p>	<p>Серия Lotus</p>  <p>LT 915.500</p>  <p>89 стр.</p>	<p>Серия Lotus</p>  <p>LT 945.510.15</p>  <p>83 стр.</p>	<p>Серия Lines</p>  <p>LN 790.500.15</p>  <p>91 стр.</p>
<p>Серия Undermount</p>  <p>D 450</p>  <p>115 стр.</p>	<p>Серия Undermount</p>  <p>D 500</p>  <p>115 стр.</p>	<p>Серия Undermount</p>  <p>D 556</p>  <p>116 стр.</p>	

Варианты монтажа



Мойки из нержавеющей стали

Минимальный размер шкафа

80|90

<p>Серия Micro</p>  <p>ME 745</p>  <p>47 стр.</p>	<p>Серия Micro</p>  <p>MU 340.50.50</p>  <p>57 стр.</p>	<p>Серия Micro</p>  <p>ME 790.500</p>  <p>48 стр.</p>
<p>Серия Comfort</p>  <p>CO 780.480.20</p>  <p>103 стр.</p>	<p>Серия Classic</p>  <p>CL 780.480.20</p>  <p>104 стр.</p>	<p>Серия Standart</p>  <p>ST 800.600.20</p>  <p>118 стр.</p>

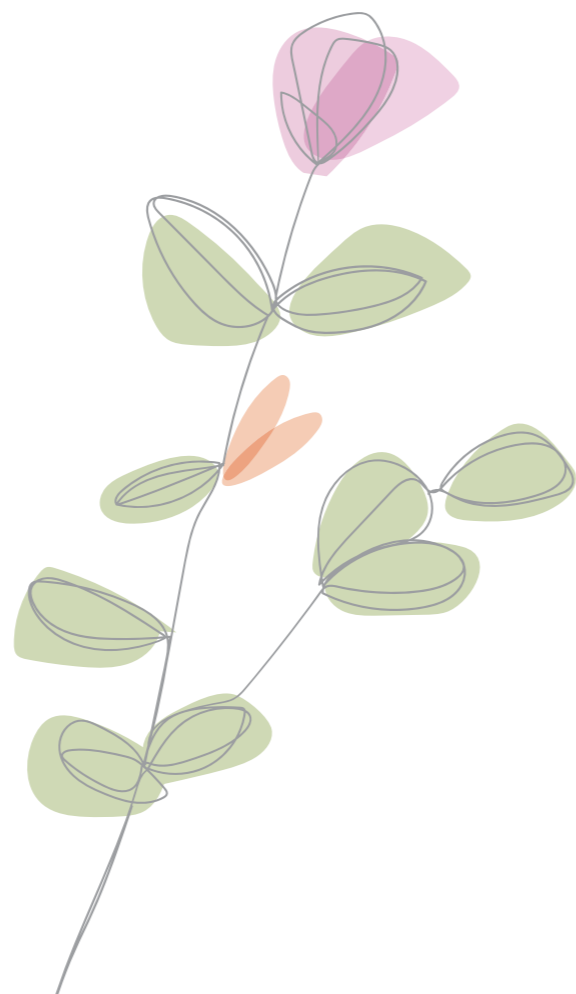

















Варианты монтажа



Мойки из композитного материала TopGran

Минимальный размер шкафа

40|50

<p>Серия TopGran</p>  <p>BONNIE</p>  <p>122 стр.</p>	<p>Серия TopGran</p>  <p>EVA</p>  <p>136 стр.</p>	<p>Серия TopGran</p>  <p>KELLY</p>  <p>135 стр.</p>	<p>Серия TopGran</p>  <p>GISELE</p>  <p>129 стр.</p>
<p>Серия TopGran</p>  <p>SCARLET</p>  <p>137 стр.</p>	<p>Серия TopGran</p>  <p>SUSANNA</p>  <p>139 стр.</p>	<p>Серия TopGran</p>  <p>SOPHIA</p>  <p>123 стр.</p>	<p>Серия TopGran</p>  <p>JULIET</p>  <p>124 стр.</p>
<p>Серия TopGran</p>  <p>CLAUDIA</p>  <p>125 стр.</p>	<p>Серия TopGran</p>  <p>MARINA</p>  <p>131 стр.</p>		















Варианты монтажа



Мойки из композитного материала TopGran

Минимальный размер шкафа

60

<p>Серия TopGran</p>  <p>GEORGIA</p>  <p>132 стр.</p>	<p>Серия TopGran</p>  <p>MADONNA</p>  <p>138 стр.</p>	<p>Серия TopGran</p>  <p>VALENTINA</p>  <p>140 стр.</p>	<p>Серия TopGran</p>  <p>CINDY</p>  <p>127 стр.</p>
<p>Серия TopGran</p>  <p>ALLA</p>  <p>128 стр.</p>	<p>Серия TopGran</p>  <p>MELANIA</p>  <p>141 стр.</p>	<p>Серия TopGran</p>  <p>MIRANDA</p>  <p>130 стр.</p>	

Минимальный размер шкафа

70 | 80 | 90





























































<p>Серия TopGran</p>  <p>GRETTA</p>  <p>133 стр.</p>	<p>Серия TopGran</p>  <p>DEMI</p>  <p>126 стр.</p>	<p>Серия TopGran</p>  <p>ANGELINA</p>  <p>134 стр.</p>
---	---	--

Варианты монтажа



Смесители

Смесители с возможностью подачи фильтрованной воды

<p>TPZ 301</p>  <p>Нержавеющая сталь</p>   <p>145 стр.</p>	<p>TPZ 301</p>  <p>Золото PVD</p>   <p>145 стр.</p>	<p>TPZ 301</p>  <p>Медь PVD</p>   <p>145 стр.</p>	<p>TPZ 301</p>  <p>Титан PVD</p>   <p>145 стр.</p>
<p>TPZ 305</p>  <p>Нержавеющая сталь</p>    <p>144 стр.</p>	<p>TPZ 305</p>  <p>Золото PVD</p>    <p>144 стр.</p>	<p>TPZ 305</p>  <p>Медь PVD</p>    <p>144 стр.</p>	<p>TPZ 305</p>  <p>Титан PVD</p>    <p>144 стр.</p>
<p>TPZ 306</p>  <p>Хром</p>     <p>147 стр.</p>	<p>TPZ 302</p>  <p>Нержавеющая сталь</p>   <p>146 стр.</p>		
<p>ALPHONS</p>  <p>Хром</p>   <p>153 стр.</p>	<p>ALPHONS</p>  <p>Бронза</p>   <p>153 стр.</p>	<p>ALPHONS</p>  <p>Гранит / хром (9 цветов)</p>   <p>170 стр.</p>	<p>ALPHONS</p>  <p>Гранит / бронза (5 цветов)</p>   <p>171 стр.</p>
<p>BRAD</p>  <p>Бронза</p>   <p>158 стр.</p>	<p>BRAD</p>  <p>Золото PVD</p>   <p>158 стр.</p>	<p>BRAD</p>  <p>Медь PVD</p>   <p>158 стр.</p>	<p>BRAD</p>  <p>Титан PVD</p>   <p>158 стр.</p>

Обозначения



Смесители

Смесители с возможностью подачи фильтрованной воды

LEONARDO



Гранит (9 цветов)



172 стр.

WIX 302



Хром



162 стр.

WIX 302



Бронза



162 стр.

WIX 302



Нержавеющая сталь



162 стр.

WIX 302



Хром матовый



162 стр.

WIX 301



Хром



163 стр.

WIX 301



Бронза



163 стр.

WIX 301



Нержавеющая сталь



163 стр.

WIX 301



Хром матовый



163 стр.

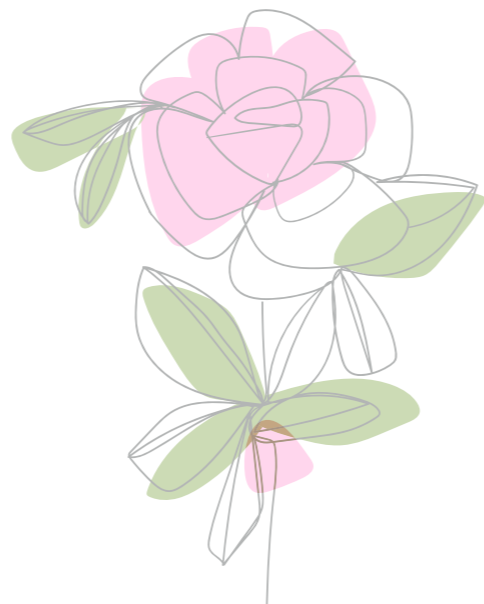

Смесители

Смесители с обычным функционалом

TEMPO



Хром



154 стр.

TEMPO



Нержавеющая сталь



154 стр.

TEMPO



Золото PVD



154 стр.

TEMPO



Медь PVD



154 стр.

TEMPO



Титан PVD



154 стр.

MATTO



Хром



155 стр.

MATTO



Нержавеющая сталь



155 стр.

MATTO



Золото PVD



155 стр.

MATTO



Медь PVD



155 стр.

MATTO



Титан PVD



155 стр.

OCTAVE



Хром



156 стр.

OCTAVE



Нержавеющая сталь



156 стр.

OCTAVE



Золото PVD



156 стр.

OCTAVE



Медь PVD



156 стр.

OCTAVE



Титан PVD

































156 стр.

Обозначения

Смесители

Смесители с обычным функционалом





























RUBATO  Хром  157 стр.	RUBATO  Нержавеющая сталь  157 стр.	RUBATO  Золото PVD  157 стр.	RUBATO  Медь PVD  157 стр.
RUBATO  Титан PVD  157 стр.	TPZ 201  Хром  148 стр.	TPZ 201  Нержавеющая сталь  148 стр.	TPZ 201  Золото PVD  148 стр.
TPZ 201  Медь PVD  148 стр.	TPZ 201  Титан PVD  148 стр.	TPZ 202  Нержавеющая сталь  149 стр.	TPZ 205  Нержавеющая сталь  151 стр.
TPZ 206  Хром   152 стр.	TPZ 204  Хром   150 стр.		

Обозначения



Смесители

Смесители с обычным функционалом

BILLY  Бронза  159 стр.	RICHARD  Бронза  160 стр.	CLYDE  Бронза  161 стр.	WIX 201  Хром  164 стр.
WIX 201  Нержавеющая сталь  164 стр.	WIX 202  Хром  165 стр.	WIX 202  Нержавеющая сталь  165 стр.	WIX 202  Хром матовый  165 стр.
WIX 203  Хром  166 стр.	WIX 203  Нержавеющая сталь  166 стр.	WIX 203  Хром матовый  166 стр.	WIX 204  Нержавеющая сталь  167 стр.
WIX 205  Нержавеющая сталь  168 стр.	WIX 206  Нержавеющая сталь  169 стр.		

Обозначения



Смесители

Смесители с обычным функционалом

<p>ADAM</p>  <p>Гранит (9 цветов)</p>  <p>173 стр.</p>	<p>BRUCE</p>  <p>Гранит (9 цветов)</p>    <p>174 стр.</p>	<p>CARLO</p>  <p>Гранит (9 цветов)</p>  <p>175 стр.</p>	<p>ROMEO</p>  <p>Гранит (9 цветов)</p>  <p>176 стр.</p>
<p>DONALD</p>  <p>Гранит / хром (9 цветов)</p>  <p>177 стр.</p>	<p>DONALD</p>  <p>Гранит / бронза (5 цветов)</p>  <p>178 стр.</p>		

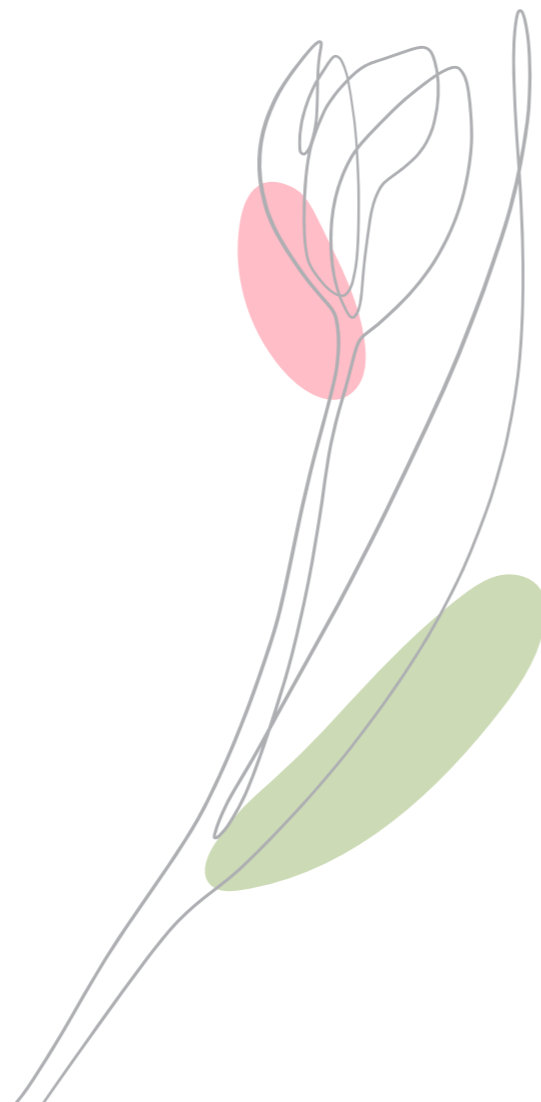

Обозначения

-  Фильтрованная вода
-  Гибкий/выдвижной излив
-  Переключение струя/душ
-  Материал: Нержавеющая сталь
-  Материал: Латунь











Смесители

Краны для фильтрованной воды

<p>TPZ101</p>  <p>Бронза</p>  <p>179 стр.</p>	<p>TPZ102</p>  <p>Нержавеющая сталь</p>  <p>180 стр.</p>	<p>TPZ103</p>  <p>Хром</p>  <p>181 стр.</p>
---	--	---

Аксессуары

Дозаторы моющего средства

<p>TPZ 114</p>  <p>Золото PVD</p> <p>184 стр.</p>	<p>TPZ 114</p>  <p>Медь PVD</p> <p>184 стр.</p>	<p>TPZ 114</p>  <p>Титан PVD</p> <p>184 стр.</p>	<p>TPZ 114</p>  <p>Гранит / хром (9 цветов)</p> <p>188 стр.</p>
<p>TPZ 114</p>  <p>Гранит / бронза (5 цветов)</p> <p>189 стр.</p>	<p>TPZ 110</p>  <p>Нержавеющая сталь</p> <p>186 стр.</p>	<p>TPZ 112</p>  <p>Нержавеющая сталь</p> <p>185 стр.</p>	<p>TPZ 113</p>  <p>Хром</p> <p>185 стр.</p>
<p>TPZ 111</p>  <p>Бронза</p> <p>186 стр.</p>	<p>WIX 100</p>  <p>Хром</p> <p>187 стр.</p>	<p>WIX 100</p>  <p>Хром матовый</p> <p>187 стр.</p>	

Обозначения

-  Фильтрованная вода
-  Гибкий/выдвижной излив
-  Переключение струя/душ
-  Материал: Нержавеющая сталь
-  Материал: Латунь

Аксессуары

Коландеры

HCS 17.39  Нержавеющая сталь 193 стр.	HCS 17.39  Золото PVD 193 стр.	HCS 17.39  Медь PVD 193 стр.	HCS 17.39  Титан PVD 193 стр.
CS 16.39  Нержавеющая сталь 194 стр.	GSC 17.30  Нержавеющая сталь 194 стр.	CS 16.30  Нержавеющая сталь 194 стр.	CS 17.32  Нержавеющая сталь 194 стр.
CS 18.34  Нержавеющая сталь 194 стр.	CP 16.30  Пластик 195 стр.	CP 17.32  Пластик 195 стр.	CP 23.25  Пластик 195 стр.

Корзины

SBR 34  Хром 196 стр.	SBT 32.35  Хром 196 стр.	SB 32.40  Хром 196 стр.	GSB 32.40  Хром 196 стр.
---	--	---	--

Аксессуары

Разделочные доски из бука и закаленного стекла

B 35.40  Дерево 190 стр.	B 41.41  Дерево 190 стр.	B 34.42  Дерево 190 стр.	BR 39  Дерево 190 стр.
B 21.40  Дерево 190 стр.	B 30.42  Дерево 190 стр.	B 28.54  Дерево 190 стр.	
G 21.40 W  Белый/Стекло 191 стр.	G 21.40 B  Черный/Стекло 191 стр.		

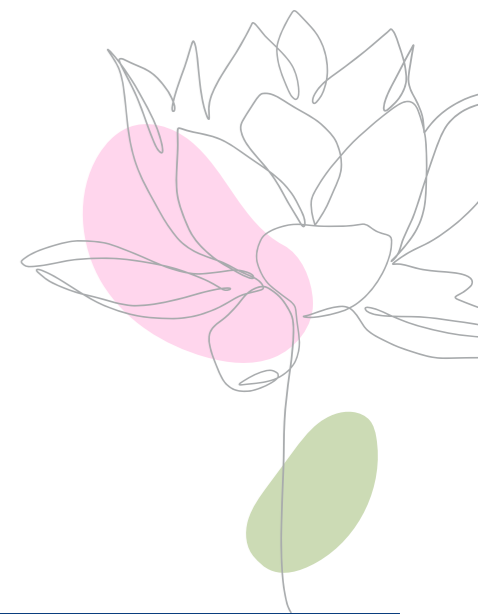

Ролл мат, декоративная накладка

DR 34.42 SQ  Нержавеющая сталь 192 стр.	DR 34.44 SQ  Нержавеющая сталь 192 стр.	BT 01  Нержавеющая сталь 197 стр.	Прорезыватель  Металл/пластик 198 стр.
---	---	---	--

Описание серий

Micro серия / R20



Micro – серия цельнотянутых моек в различных вариантах исполнения. В данной серии представлены как мойки с одной чашей, так и варианты с крылом, с двумя чашами и крылом и т.д.



Толщина стали 1 мм. Глубина чаш варьируется от 215 мм до 230 мм. Внутренний радиус углов чаши составляет 20°.



TNL серия / R10



TNL – сварные мойки ручной работы. Преимуществом данной серии является то, что все мойки имеют одинаковую толщину стали 1,2 мм по всему периметру чаши и производятся из холоднокатанной стали.

Глубина чаши 203 мм. Внутренний радиус углов чаши составляет 10°.



Данная серия представлена как в классических цветах нержавеющей стали так и в трех цветах с PVD покрытием.

TZ RS серия

TZ RS – серия моек ручной работы с уникальным, запатентованным методом монтажа, благодаря которому мойку можно установить в любую столешницу из твердых материалов абсолютно “без швов”.



Мойки имеют одинаковую толщину стали 1,2 мм по всему периметру чаши и производятся из холоднокатанной стали. Представлены как в классических цветах нержавеющей стали так и в трех цветах с PVD покрытием. Глубина чаши 203 мм.



Описание серий

Hypnos серия



Hypnos – В данной серии представлены модели с просторной удобной чашей в которую с легкостью поместится много посуды больших размеров. Благодаря дополнительным аксессуарам, чашу можно разделить на несколько рабочих зон, что делает работу на кухне более комфортной и удобной.

Lotus серия



Lotus – среди широкого модельного ряда серии Lotus практически каждый найдет тот вариант, который идеально впишется в его кухню.



Здесь представлены как классические модели с одной чашей, так и более современные с 1,5 чашами, а также для угловых шкафов.



Крыло делится на несколько рабочих зон, что позволяет более удобно разделять продукты которые вы готовите на вашей мойке.

Eclipse серия

Eclipse – классические модели в круглом и овальном исполнении. Круглая мойка для кухни объединяет в себе универсальность и привлекательный внешний вид. Несмотря на компактные размеры, чаши имеют большую глубину, что делает их очень вместительными. Скругленные формы отлично сочетаются с кухнями в различных стилевых направлениях, от классических до современных.



Описание серий

Comfort серия

Comfort – Универсальные модели, сочетающие в себе простоту и функциональность. Отлично подойдут для кухонь среднего ценового сегмента. В серии имеются компактные чаши, модели с крылом, а также вариант с двумя чашами.



Classic серия

Classic – В данную серию входит модель с двумя вместительными чашами благодаря чему у вас появляется две рабочие зоны.



Отлично подойдет для больших семей где много готовят и делают в мойке несколько дел одновременно.

Galant серия

Galant – идеальное сочетание элегантности компактности и удобства в скругленной форме.

В серии представлена как классическая чаша с удобной площадкой под смеситель, так и модель с крылом с современным орнаментом, который подчеркивает индивидуальность вашей мойки.



Описание серий

Lines серия



Lines – За счет спокойного, сдержанного дизайна и ровных линий, модели из данной серии отлично подойдут для кухонь как в классическом, так и в современном стиле, подчеркивая их элегантность и индивидуальность.

Favorite серия

Favorite – Подойдет для ценителей моек классической круглой или овальной формы. Серия имеет оптимальную глубину чаши от 180 мм до 190 мм, что позволяет с легкостью разместить в ней посуду больших размеров.

Круглая мойка для кухни объединяет в себе универсальность и привлекательный внешний вид, делая ее отличным решением для различных кухонных стилей.



Undermount серия



Undermount – Широкий модельный ряд моек подстольного монтажа в минималистичном дизайне, которые позволят сделать акцент в интерьере не на мойке, а на столешнице. Мойки с таким типом монтажа являются более гигиеничными и легкими в уходе. Данный тип моек рекомендуется устанавливать в столешницы из твердых материалов (камень, стекло).



TOPZERO
prime

Micro серия / R20
TNL серия / R10
TNL ColorX серия / R10
TZ RS серия / R10
TZ RS ColorX серия / R10
Hypnos серия
Lotus серия
Lines серия
Eclipse серия



Высокое качество продукции, уникальные запатентованные решения и широкий модельный ряд позволят вам выбрать именно ту мойку, которая идеально подойдет для вашей кухни.

В коллекции TopZero представлены не только модели с привычными методами установки, но также эксклюзивные мойки с уникальным запатентованным «бесшовным» методом монтажа, который подчеркнет высокий уровень и эксклюзивность вашей кухни.



TOPZERO®

primo



Micro серия / R20



- Большой выбор чаш для шкафов различных размеров
- Три метода монтажа
- Сочетание удобства и функциональности
- Оптимальное соотношение глубины и ширины чаши для более комфортной работы
- Возможно доукомплектовать дополнительными аксессуарами

Ширина шкафа, мм	250	400/450*	500	500
Micro	ME 171	ME 340	ME 400	ME 450
Универсальный				
Чертеж				
Артикул	ME171.G10K	ME340.GT10K	ME400.GT10K	ME450.GT10K
Размер чаши	170 x 400 мм	340 x 400 мм	400 x 400 мм	400 x 450 мм
Глубина чаши	153 мм	215 мм	215 мм	215 мм
Толщина	1 мм	1 мм	1 мм	1 мм
Поверхность	Полированная	Полированная	Полированная	Полированная

Комплектация:
Отводная арматура, сифон, крепеж, шаблон

*При установке под столешницу

Смесители



TPZ 205 Нержавеющая сталь
TPZ 302 Нержавеющая сталь
TPZ 202 Нержавеющая сталь

Аксессуары



HCS 17.39 Нержавеющая сталь
G 21.40 W Белый/Стекло
Декоративная накладка

Micro серия / R20



- Большой выбор чаш для шкафов различных размеров
- Три метода монтажа
- Сочетание удобства и функциональности
- Оптимальное соотношение глубины и ширины чаши для более комфортной работы
- Возможно доукомплектовать дополнительными аксессуарами

Ширина шкафа, мм	550	600	600	800/900*
Micro	ME 451	ME 500	ME 550	ME 745
Универсальный				
Чертеж				
Артикул	ME451.GT10K	ME500.GT10K	ME550.GT10K	ME745.GT10K
Размер чаши	450 x 400 мм	500 x 400 мм	548 x 395 мм	745 x 400 мм
Глубина чаши	215 мм	215 мм	215 мм	215 мм
Толщина	1 мм	1 мм	1 мм	1 мм
Поверхность	Полированная	Полированная	Полированная	Полированная

Комплектация:
Отводная арматура, сифон, крепеж, шаблон

*При установке под столешницу

Смесители



TPZ 305 Нержавеющая сталь
TPZ 302 Нержавеющая сталь
TPZ 201 Нержавеющая сталь

Аксессуары



DR 34.44 SQ Нержавеющая сталь
G 21.40 V Черный/Стекло
Декоративная накладка

Micro серия / R20



- Сочетание современной формы и простых линий
 - Функциональная площадка для установки смесителя и дополнительных аксессуаров
 - Увеличенная глубина чаши
 - Врезной метод монтажа
- Возможно доукомплектовать аксессуарами

Ширина шкафа, мм	500	600	800
Micro	ME 500.500	ME 600.500	ME 790.500
Врезной			
Чертеж			
Артикул	ME500.500.GT10K	ME600.500.GT10K	ME790.500.GT10K
Размер чаши	450 x 400 мм	548 x 395 мм	745 x 400 мм
Глубина чаши	228 мм	228 мм	228 мм
Толщина	1 мм	1 мм	1 мм
Поверхность	Полированная	Полированная	Полированная

Комплектация:
Отводная арматура, сифон, крепеж, шаблон

*При установке под столешницу

Смесители



TPZ 205 Нержавеющая сталь
TPZ 302 Нержавеющая сталь
TPZ 201 Нержавеющая сталь

Аксессуары



HCS 17.39 Нержавеющая сталь
B 21.40 Дерево
SBT 32.35 Хром

Micro серия / R20



- Сочетание современной формы и простых линий
 - Функциональная площадка для установки смесителя и дополнительных аксессуаров
 - Увеличенная глубина чаши
 - Три метода монтажа
- Возможно доукомплектовать аксессуарами

MM 460.495

500 Ширина шкафа, мм

Универсальный монтаж

Фото	Материал	Комплектация	Артикул
	Нержавеющая сталь	Отводная арматура, сифон, крепеж, шаблон	MM460.495 GT10K

Описание

Размер чаши : 400 x 360 мм
Толщина : 1 мм
Глубина : 215 мм
Поверхность : Полированная
Минимальный размер шкафа : 500 мм

Чертеж

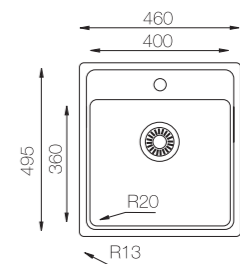

Смесители



TPZ 301 Нержавеющая сталь
TPZ 302 Нержавеющая сталь
ТЕМПО Нержавеющая сталь

Аксессуары



CS 16.39 Нержавеющая сталь
B 21.40 Дерево
Декоративная накладка

Micro серия / R20



- Сочетание стиля дизайна и функциональности
 - Элегантные скругленные формы
 - Удобная площадки для установки смесителя и дополнительных аксессуаров
 - Врезной метод монтажа
- Возможно доукомплектовать аксессуарами

MM 780.510

400 Ширина шкафа, мм



Врезной монтаж 

Фото	Материал	Комплектация	Артикул
	Нержавеющая сталь	Отводная арматура, сифон, крепеж, шаблон	Чаша слева MM780.510.GT10K L Чаша справа MM780.510.GT10K R

Описание

Размер чаши : 350 x 400 мм
Толщина : 1 мм
Глубина : 230 мм
Поверхность : Полированная
Минимальный размер шкафа : 400 мм

Чертеж

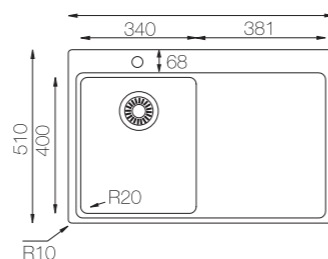

Смесители



Аксессуары



Micro серия / R20



- Сочетание стиля дизайна и функциональности
 - Увеличенный размер чаши
 - Удобная площадки для установки смесителя и дополнительных аксессуаров
 - Врезной метод монтажа
- Возможно доукомплектовать аксессуарами

MM 780.510.60

500 Ширина шкафа, мм



Врезной монтаж 

Фото	Материал	Комплектация	Артикул
	Нержавеющая сталь	Отводная арматура, сифон, крепеж, шаблон	Чаша слева MM780.510.60.GT10K L Чаша справа MM780.510.60.GT10K R

Описание

Размер чаши : 450 x 400 мм
Толщина : 1 мм
Глубина : 230 мм
Поверхность : Полированная
Минимальный размер шкафа : 500 мм

Чертеж

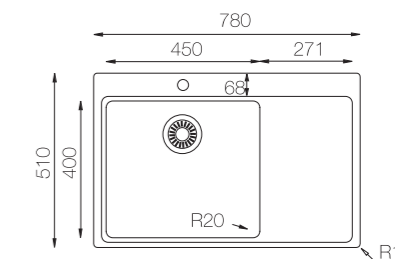

Смесители



Аксессуары



TOPZERO®



Micro серия / R20



- Сочетание стиля дизайна и функциональности
 - Увеличенный размер чаши
 - Удобная площадки для установки смесителя и дополнительных аксессуаров
 - Врезной метод монтажа
- Возможно доукомплектовать аксессуарами

MM 860.15.510

600 Ширина шкафа, мм

Врезной монтаж

Фото	Материал	Комплектация	Артикул
	Нержавеющая сталь	Отводная арматура, сифон, крепеж, шаблон	Чаша слева MM860.15.510.GT10K L Чаша справа MM860.15.510.GT10K R

Описание

Размер чаши : 340 x 400 мм
170 x 400 мм
Толщина : 1 мм
Глубина : 230 / 170 мм
Поверхность : Полированная
Минимальный размер шкафа : 600 мм

Чертеж

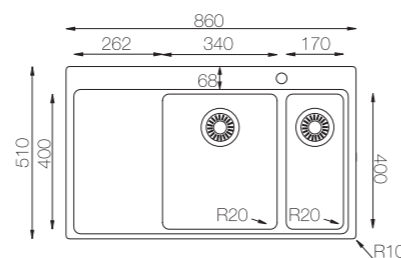

Смесители



Аксессуары



Micro серия / R20



- Элегантные скругленные формы
 - Дополнительная компактная чаша
 - Удобная площадки для установки смесителя и дополнительных аксессуаров
 - Врезной метод монтажа
- Возможно доукомплектовать аксессуарами

MM 1000.510.15

600 Ширина шкафа, мм

Врезной монтаж

Фото	Материал	Комплектация	Артикул
	Нержавеющая сталь	Отводная арматура, сифон, крепеж, шаблон	Чаша слева MM1000.510.15.GT10K L Чаша справа MM1000.510.15.GT10K R

Описание

Размер чаши : 340 x 400 мм
170 x 400 мм
Толщина : 1 мм
Глубина : 230 / 170 мм
Поверхность : Полированная
Минимальный размер шкафа : 600 мм

Чертеж

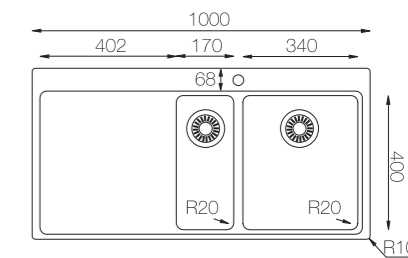

Смесители



Аксессуары



Micro серия / R20



- Две функциональные чаши позволяют создать две рабочие зоны
 - Три метода монтажа
 - Современный прямолинейный дизайн
- Возможно доукомплектовать аксессуарами

MU 340.70.30

600/700*

Ширина шкафа,
мм

Универсальный
монтаж



Фото	Материал	Комплектация	Артикул
	Нержавеющая сталь	Отводная арматура, сифон, крепеж, шаблон	Чаша слева MU340.70.30.GT10K L Чаша справа MU340.70.30.GT10K R

Описание

Размер чаши : 340 x 400 мм
170 x 400 мм

Толщина : 1 мм

Глубина : 215 / 150 мм

Поверхность : Полированная

Минимальный размер шкафа : 600 мм

Чертеж

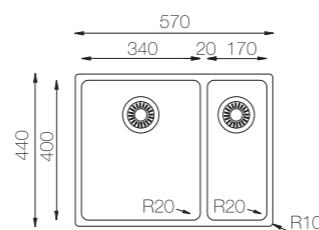

*При установке под столешницу

Смесители



TPZ 305 Нержавеющая сталь
TPZ 302 Нержавеющая сталь
TPZ 201 Нержавеющая сталь

Аксессуары



HCS 1739 Нержавеющая сталь
G 21.40 W Белый/Стекло
Декоративная накладка

Micro серия / R20



- Две полноразмерные удобные чаши позволяют создать две рабочие зоны
 - Удобная сортировка разных продуктов внутри чаши
 - Отлично подходит для больших семей где много готовят
- Возможно доукомплектовать аксессуарами

MU 340.50.50

800

Ширина шкафа,
мм

Универсальный
монтаж



Фото	Материал	Комплектация	Артикул
	Нержавеющая сталь	Отводная арматура, сифон, крепеж, шаблон	MU340.50.50.GT10K

Описание

Размер чаши : 340 x 400 мм
340 x 400 мм

Толщина : 1 мм

Глубина : 215 / 215 мм

Поверхность : Полированная

Минимальный размер шкафа : 800 мм

Чертеж

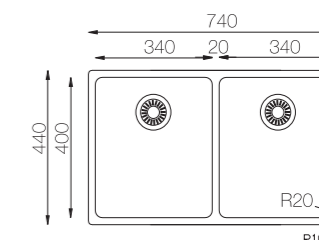

Смесители



TPZ 301 Нержавеющая сталь
TPZ 201 Нержавеющая сталь
TPZ 302 Нержавеющая сталь

Аксессуары

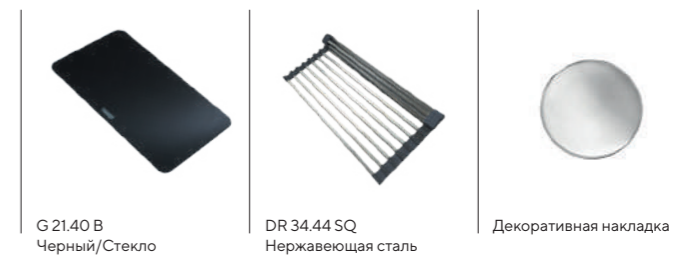

G 21.40 V Черный/Стекло
DR 34.44 SQ Нержавеющая сталь
Декоративная накладка

TNL ColorX серия / R10



- Эксклюзивные мойки ручной работы
- Одинаковая толщина по всему периметру
- Три метода монтажа
- Высококачественное PVD покрытие
- Возможно доукомплектовать аксессуарами

TNL 171 / TNL 171 ColorX

250 Ширина шкафа, мм

Универсальный монтаж

Цвет	Нержавеющая сталь	Золото PVD	Медь PVD	Титан PVD
TNL 171				
Артикул	TNL 171 12K	TNL 171 GOLD	TNL 171 GOLD ROSE	TNL 171 TITAN

Описание

Размер чаши : 170 x 400 мм
 Толщина : 1,2 мм
 Глубина : 140 мм
 Поверхность : Полированная
 Минимальный размер шкафа : 250 мм

Чертеж

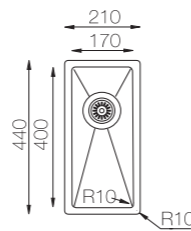

Комплектация:
 Отводная арматура, сифон, крепеж, шаблон

Смесители



Аксессуары



TNL ColorX серия / R10



- Эксклюзивные мойки ручной работы
- Одинаковая толщина по всему периметру
- Три метода монтажа
- Высококачественное PVD покрытие
- Возможно доукомплектовать аксессуарами

TNL 340 / TNL 340 ColorX

400 / 450* Ширина шкафа, мм

Универсальный монтаж

Цвет	Нержавеющая сталь	Золото PVD	Медь PVD	Титан PVD
TNL 340				
Артикул	TNL 340 12K	TNL 340 GOLD	TNL 340 GOLD ROSE	TNL 340 TITAN

Описание

Размер чаши : 340 x 400 мм
 Толщина : 1,2 мм
 Глубина : 203 мм
 Поверхность : Полированная
 Минимальный размер шкафа : 400/450* мм

Чертеж

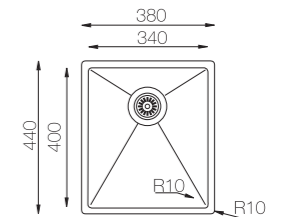

Комплектация:
 Отводная арматура, сифон, крепеж, шаблон
 *При установке под столешницу

Смесители



Аксессуары



TNL ColorX серия / R10



- Эксклюзивные мойки ручной работы
- Одинаковая толщина по всему периметру
- Три метода монтажа
- Высококачественное PVD покрытие
- Возможно доукомплектовать аксессуарами

TNL 400 / TNL 400 ColorX

500 Ширина шкафа, мм

Универсальный монтаж

Цвет	Нержавеющая сталь	Золото PVD	Медь PVD	Титан PVD
TNL 400				
Артикул	TNL 400 12K	TNL 400 GOLD	TNL 400 GOLD ROSE	TNL 400 TITAN

Описание

Размер чаши : 400 x 400 мм
 Толщина : 1,2 мм
 Глубина : 203 мм
 Поверхность : Полированная
 Минимальный размер шкафа : 500 мм

Чертеж

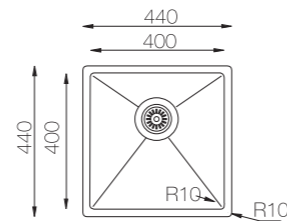

Комплектация:
 Отводная арматура, сифон, крепеж, шаблон

Смесители



Аксессуары



TNL ColorX серия / R10



- Эксклюзивные мойки ручной работы
- Одинаковая толщина по всему периметру
- Три метода монтажа
- Высококачественное PVD покрытие
- Возможно доукомплектовать аксессуарами

TNL 450 / TNL 450 ColorX

500 / 550* Ширина шкафа, мм

Универсальный монтаж

Цвет	Нержавеющая сталь	Золото PVD	Медь PVD	Титан PVD
TNL 450				
Артикул	TNL 450 12K	TNL 450 GOLD	TNL 450 GOLD ROSE	TNL 450 TITAN

Описание

Размер чаши : 450 x 400 мм
 Толщина : 1,2 мм
 Глубина : 203 мм
 Поверхность : Полированная
 Минимальный размер шкафа : 500/550* мм

Чертеж

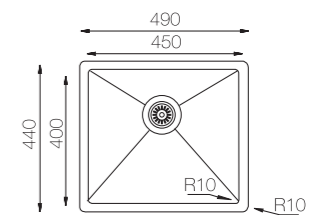

Комплектация:
 Отводная арматура, сифон, крепеж, шаблон
 *При установке под столешницу

Смесители



Аксессуары



TNL ColorX серия / R10



- Эксклюзивные мойки ручной работы
- Одинаковая толщина по всему периметру
- Три метода монтажа
- Высококачественное PVD покрытие
- Возможно доукомплектовать аксессуарами

TNL 500 / TNL 500 ColorX

600 Ширина шкафа, мм

Универсальный монтаж

Цвет	Нержавеющая сталь	Золото PVD	Медь PVD	Титан PVD
TNL 500				
Артикул	TNL 500 12K	TNL 500 GOLD	TNL 500 GOLD ROSE	TNL 500 TITAN

Описание

Размер чаши : 500 x 400 мм
 Толщина : 1,2 мм
 Глубина : 203 мм
 Поверхность : Полированная
 Минимальный размер шкафа : 600 мм

Чертеж

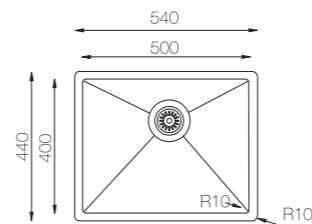

Комплектация:
 Отводная арматура, сифон, крепеж, шаблон

Смесители



Аксессуары



TNL ColorX серия / R10



- Эксклюзивные мойки ручной работы
- Одинаковая толщина по всему периметру
- Три метода монтажа
- Высококачественное PVD покрытие
- Возможно доукомплектовать аксессуарами

TNL 550 / TNL 550 ColorX

650 Ширина шкафа, мм

Универсальный монтаж

Цвет	Нержавеющая сталь	Золото PVD	Медь PVD	Титан PVD
TNL 550				
Артикул	TNL 550 12K	TNL 550 GOLD	TNL 550 GOLD ROSE	TNL 550 TITAN

Описание

Размер чаши : 550 x 400 мм
 Толщина : 1,2 мм
 Глубина : 203 мм
 Поверхность : Полированная
 Минимальный размер шкафа : 650 мм

Чертеж

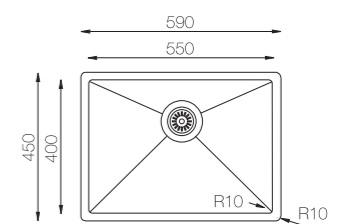

Комплектация:
 Отводная арматура, сифон, крепеж, шаблон

Смесители



Аксессуары



TNL ColorX серия / R10



- Эксклюзивные мойки ручной работы
- Одинаковая толщина по всему периметру
- Три метода монтажа
- Высококачественное PVD покрытие
- Возможно доукомплектовать аксессуарами

TNL 340.70.30 L/R / TNL 340.70.30 ColorX

600 / 700* Ширина шкафа, мм

Универсальный монтаж

Цвет	Нержавеющая сталь	Золото PVD	Медь PVD	Титан PVD
TNL 340.70.30				
Артикул	TNL340.70.30 12K L TNL340.70.30 12K R	TNL 340.70.30 GOLD	TNL 340.70.30 GOLD ROSE	TNL 340.70.30 TITAN

Описание

Размер чаши : 340 x 400 мм
170 x 400 мм
Толщина : 1,2 мм
Глубина : 203 / 140 мм
Поверхность : Полированная
Минимальный размер шкафа : 600 / 700* мм

Чертеж

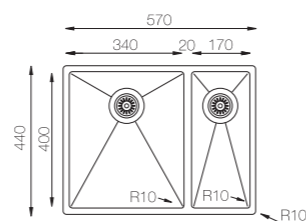

Комплектация:
Отводная арматура, сифон, крепеж, шаблон
*При установке под столешницу

Смесители



Аксессуары



TNL ColorX серия / R10



- Эксклюзивные мойки ручной работы
- Одинаковая толщина по всему периметру
- Три метода монтажа
- Высококачественное PVD покрытие
- Возможно доукомплектовать аксессуарами

TNL 450.505 / TNL 450.505 ColorX

450 Ширина шкафа, мм

Универсальный монтаж

Цвет	Нержавеющая сталь	Золото PVD	Медь PVD	Титан PVD
TNL 450.505				
Артикул	TNL 450.505 12K	TNL 450.505 GOLD	TNL 450.505 GOLD ROSE	TNL 450.505 TITAN

Описание

Размер чаши : 400 x 400 мм
Толщина : 1,2 мм
Глубина : 203 мм
Поверхность : Полированная
Минимальный размер шкафа : 450 мм

Чертеж

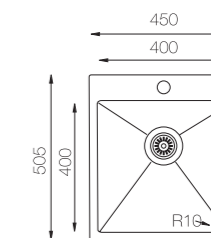

Комплектация:
Отводная арматура, сифон, крепеж, шаблон

Смесители



Аксессуары



TNL ColorX серия / R10



- Эксклюзивные мойки ручной работы
- Одинаковая толщина по всему периметру
- Три метода монтажа
- Высококачественное PVD покрытие
- Возможно доукомплектовать аксессуарами

TNL 540 / TNL 540 ColorX

600 Ширина шкафа, мм

Универсальный монтаж

Цвет	Нержавеющая сталь	Золото PVD	Медь PVD	Титан PVD
TNL 540				
Артикул	TNL 540 12K	TNL 540 GOLD	TNL 540 GOLD ROSE	TNL 540 TITAN

Описание

Размер чаши : 500 x 400 мм
 Толщина : 1,2 мм
 Глубина : 216 мм
 Поверхность : Полированная
 Минимальный размер шкафа : 600 мм

Чертеж

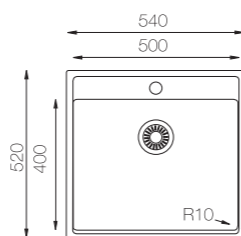

Комплектация:
 Отводная арматура, сифон, крепеж, шаблон

Смесители



Аксессуары



TNL ColorX серия / R10



- Эксклюзивные мойки ручной работы
- Одинаковая толщина по всему периметру
- Три метода монтажа
- Высококачественное PVD покрытие
- Возможно доукомплектовать аксессуарами

TNL 550.505 / TNL 550.505 ColorX

600 Ширина шкафа, мм

Универсальный монтаж

Цвет	Нержавеющая сталь	Золото PVD	Медь PVD	Титан PVD
TNL 550.505				
Артикул	TNL 550.505 12K	TNL 550.505 GOLD	TNL 550.505 GOLD ROSE	TNL 550.505 TITAN

Описание

Размер чаши : 500 x 400 мм
 Толщина : 1,2 мм
 Глубина : 203 мм
 Поверхность : Полированная
 Минимальный размер шкафа : 600 мм

Чертеж

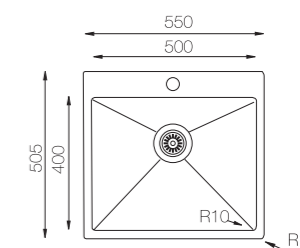

Комплектация:
 Отводная арматура, сифон, крепеж, шаблон

Смесители



Аксессуары



TOPZERO



TZ RS серия / R10



- Эксклюзивные мойки ручной работы
- Одинаковая толщина по всему периметру
- Запатентованный «бесшовный» метод монтажа
- Высококачественное PVD покрытие
- Возможно доукомплектовать аксессуарами

TZ RS 400 / TZ RS 400 ColorX

500 Ширина шкафа, мм

Бесшовный монтаж

Цвет	Нержавеющая сталь	Золото PVD	Медь PVD	Титан PVD
TZ RS 400				
Артикул	TZ RS 400 12K	TZ RS 400 GOLD	TZ RS 400 GOLD ROSE	TZ RS 400 TITAN

Описание

Размер чаши : 400 x 400 мм
 Толщина : 1,2 мм
 Глубина : 203 мм
 Поверхность : Полированная
 Минимальный размер шкафа : 500 мм

Чертеж

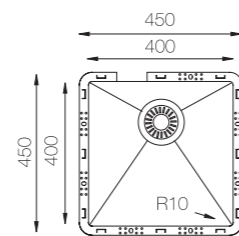

Установка



Сканируйте код и посмотрите видео монтажа.

Комплектация:
Отводная арматура, сифон, крепеж, шаблон

Смесители



Аксессуары

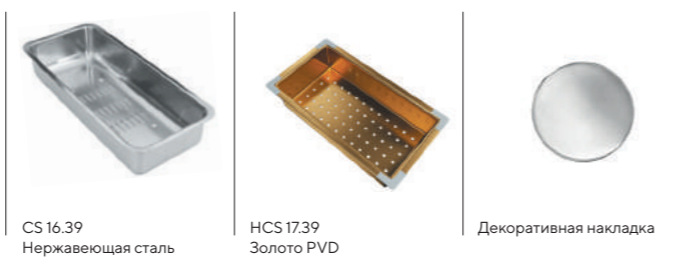

TZ RS серия / R10



- Эксклюзивные мойки ручной работы
- Одинаковая толщина по всему периметру
- Запатентованный «бесшовный» метод монтажа
- Высококачественное PVD покрытие
- Возможно доукомплектовать аксессуарами

TZ RS 451 / TZ RS 451 ColorX

550 Ширина шкафа, мм

Бесшовный монтаж

Цвет	Нержавеющая сталь	Золото PVD	Медь PVD	Титан PVD
TZ RS 451				
Артикул	TZ RS 451 12K	TZ RS 451 GOLD	TZ RS 451 GOLD ROSE	TZ RS 451 TITAN

Описание

Размер чаши : 450 x 400 мм
 Толщина : 1,2 мм
 Глубина : 203 мм
 Поверхность : Полированная
 Минимальный размер шкафа : 550 мм

Чертеж

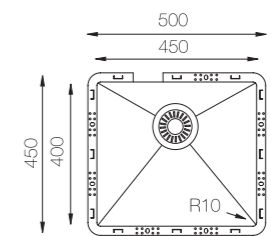

Установка



Сканируйте код и посмотрите видео монтажа.

Комплектация:
Отводная арматура, сифон, крепеж, шаблон

Смесители



Аксессуары



TZ RS серия / R10



- Эксклюзивные мойки ручной работы
- Одинаковая толщина по всему периметру
- Запатентованный «бесшовный» метод монтажа
- Высококачественное PVD покрытие
- Возможно доукомплектовать аксессуарами

TZ RS 500 / TZ RS 500 ColorX

600 Ширина шкафа, мм

Бесшовный монтаж

Цвет	Нержавеющая сталь	Золото PVD	Медь PVD	Титан PVD
TZ RS 500				
Артикул	TZ RS 500 12K	TZ RS 500 GOLD	TZ RS 500 GOLD ROSE	TZ RS 500 TITAN

Описание

Размер чаши : 500 x 400 мм
Толщина : 1,2 мм
Глубина : 203 мм
Поверхность : Полированная
Минимальный размер шкафа : 600 мм

Чертеж

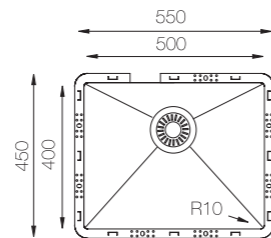

Установка



Сканируйте код и посмотрите видео монтажа.

Комплектация:
Отводная арматура, сифон, крепеж, шаблон

Смесители



Аксессуары



TZ RS серия / R10



- Эксклюзивные мойки ручной работы
- Одинаковая толщина по всему периметру
- Запатентованный «бесшовный» метод монтажа
- Высококачественное PVD покрытие
- Возможно доукомплектовать аксессуарами

TZ RS 550 / TZ RS 550 ColorX

700 Ширина шкафа, мм

Бесшовный монтаж

Цвет	Нержавеющая сталь	Золото PVD	Медь PVD	Титан PVD
TZ RS 550				
Артикул	TZ RS 550 12K	TZ RS 550 GOLD	TZ RS 550 GOLD ROSE	TZ RS 550 TITAN

Описание

Размер чаши : 550 x 400 мм
Толщина : 1,2 мм
Глубина : 203 мм
Поверхность : Полированная
Минимальный размер шкафа : 700 мм

Чертеж

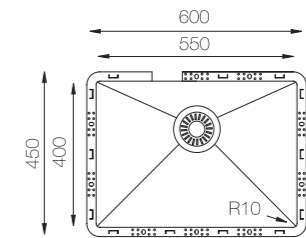

Установка



Сканируйте код и посмотрите видео монтажа.

Комплектация:
Отводная арматура, сифон, крепеж, шаблон

Смесители



Аксессуары



TOPZERO[®]
primo



Нурнос серия



- Увеличенный размер чаши с большим пространством
- Компактное крыло для дополнительного удобства
- Мойка оборачиваемая
- Два варианта отделки поверхности
- Возможно доукомплектовать аксессуарами

HY 652.503

500 Ширина шкафа, мм

Врезной монтаж

Фото	Материал	Комплектация	Артикул
	Нержавеющая сталь	Отводная арматура, сифон, крепеж, шаблон	Полированная HYP652.503.GT8K Микродекор HYL652.503.GT8K

Описание

Размер чаши : 410 x 410 мм
Толщина : 0,8 мм
Глубина : 175 мм
Поверхность : Полированная / микродекор
Минимальный размер шкафа : 500 мм

Чертеж

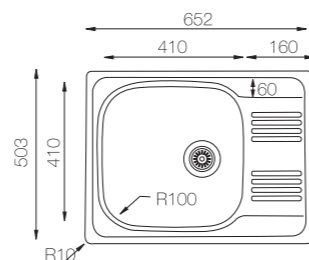

Смесители



TPZ 301 Нержавеющая сталь

TPZ 302 Нержавеющая сталь

TPZ 201 Хром

Аксессуары



B 41.41 Дерево

SB 32.40 Хром

Декоративная накладка

Нурнос серия



- Сочетание вместительной чаши и удобного крыла
- Мойка оборачиваемая
- Два варианта отделки поверхности
- Врезной монтаж
- Возможно доукомплектовать аксессуарами

HY 860.500

500 Ширина шкафа, мм

Врезной монтаж

Фото	Материал	Комплектация	Артикул
	Нержавеющая сталь	Отводная арматура, сифон, крепеж, шаблон	Полированная HYP860.500.GT8K Микродекор HYL860.500.GT8K

Описание

Размер чаши : 410 x 410 мм
Толщина : 0,8 мм
Глубина : 175 мм
Поверхность : Полированная / микродекор
Минимальный размер шкафа : 500 мм

Чертеж

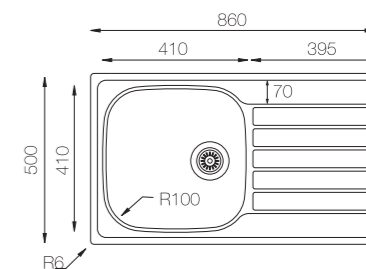

Смесители



WIX 202 Нержавеющая сталь

WIX 204 Нержавеющая сталь

TPZ 202 Нержавеющая сталь

Аксессуары



B 41.41 Дерево

SB 32.40 Хром

TPZ 112 Нержавеющая сталь

Нурнос серия



- Полторы чаши с компактным крылом
- Мойка оборачиваемая
- Два варианта отделки поверхности
- Врезной монтаж
- Возможно доукомплектовать аксессуарами

HY 860.500.15

600 Ширина шкафа, мм

Врезной монтаж



Фото	Материал	Комплектация	Артикул
	Нержавеющая сталь	Отводная арматура, сифон, крепеж, шаблон	Полированная HYR860.500.15GT8K Микродекор HYL860.500.15GT8K

Описание

Размер чаши : 350 x 400 мм
170 x 320 мм

Толщина : 0,8 мм

Глубина : 165 / 130 мм

Поверхность : Полированная / микродекор

Минимальный размер шкафа : 600 мм

Чертеж

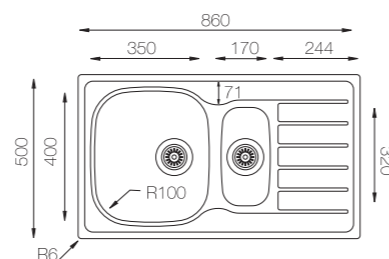

Смесители



Аксессуары





TOPZERO

Dive

Lotus серия



- Вместительная широкая чаша большого размера
- Оптимальная глубина чаши
- Сочетание удобства и функциональности
- Врезной монтаж
- Возможно доукомплектовать аксессуарами

LT 610.457

600 Ширина шкафа,
мм

Врезной
монтаж

Фото	Материал	Комплектация	Артикул
	Нержавеющая сталь	Отводная арматура, сифон, крепеж, шаблон	LTP610.457.GT8K

Описание

Размер чаши : 556 x 407 мм
Толщина : 0,8 мм
Глубина : 203 мм
Поверхность : Полированная
Минимальный размер шкафа : 600 мм

Чертеж

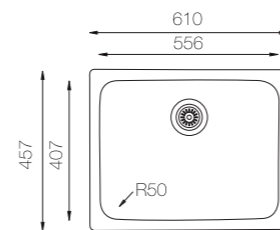

Смесители



Аксессуары



Lotus серия



- Эргономичная мойка для угловых шкафов
- Дополнительная компактная чаша
- Крыло для сушки и разморозки продуктов
- Два варианта отделки поверхности
- Врезной монтаж

LT 945.510.15

700 Ширина шкафа,
мм

Врезной
монтаж

Фото	Материал	Комплектация	Артикул
	Нержавеющая сталь	Отводная арматура, сифон, крепеж, шаблон	Полированная LTP945.510.15.GT8K Микродекор LTL945.510.15.GT8K

Описание

Размер чаши : 340 x 420 мм
235 x 255 мм
Толщина : 0,8 мм
Глубина : 195 / 120 мм
Поверхность : Полированная / микродекор
Минимальный размер шкафа : 700 мм

Чертеж

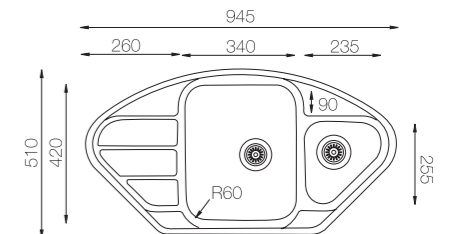

Смесители



Аксессуары

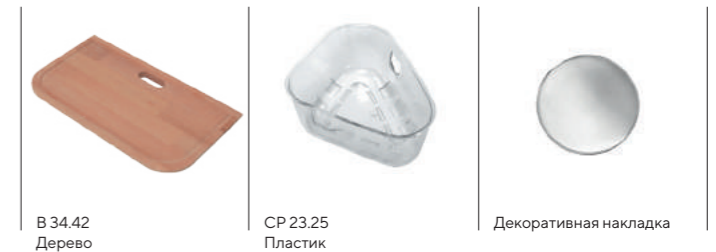

Lotus серия



- Уникальный дизайн крыла с делением на секции
- Сочетание компактности и функциональности
- Мойка оборачиваемая
- Два варианта отделки поверхности
- Врезной монтаж
- Возможно доукомплектовать аксессуарами

LT 615.500

450 Ширина шкафа,
мм

Врезной
монтаж

Фото	Материал	Комплектация	Артикул
	Нержавеющая сталь	Отводная арматура, сифон, крепеж, шаблон	Полированная LTP615.500.GT8K Микродекор LTL615.500.GT8K

Описание

Размер чаши : 340 x 420 мм
Толщина : 0,8 мм
Глубина : 185 мм
Поверхность : Полированная / микродекор
Минимальный размер шкафа : 450 мм

Чертеж

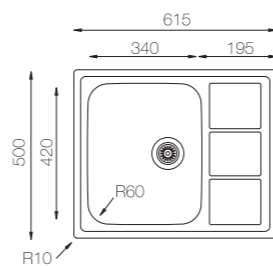

Смесители



Аксессуары



Lotus серия



- Уникальный дизайн крыла с делением на секции
- Сочетание компактности и функциональности
- Мойка оборачиваемая
- Два варианта отделки поверхности
- Врезной монтаж
- Возможно доукомплектовать аксессуарами

LT 780.500

450 Ширина шкафа,
мм

Врезной
монтаж

Фото	Материал	Комплектация	Артикул
	Нержавеющая сталь	Отводная арматура, сифон, крепеж, шаблон	Полированная LTP780.500.GT8K Микродекор LTL780.500.GT8K

Описание

Размер чаши : 340 x 420 мм
Толщина : 0,8 мм
Глубина : 185 мм
Поверхность : Полированная / микродекор
Минимальный размер шкафа : 450 мм

Чертеж

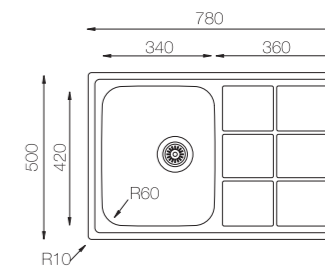

Смесители



Аксессуары



Lotus серия



- Две функциональные чаши позволяют создать две рабочие зоны
- Врезной монтаж
- Современный прямолинейный дизайн
- Возможно доукомплектовать аксессуарами

LT 615.500.15

600 Ширина шкафа, мм

Врезной монтаж

Фото	Материал	Комплектация	Артикул
	Нержавеющая сталь	Отводная арматура, сифон, крепеж, шаблон	Полированная LTP615.500.15.GT8K Микродекор LTL615.500.15.GT8K

Описание

Размер чаши : 340 x 420 мм
180 x 340 мм

Толщина : 0,8 мм

Глубина : 185 / 130 мм

Поверхность : Полированная / микродекор

Минимальный размер шкафа : 600 мм

Чертеж

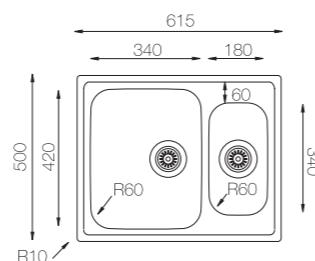

Смесители



Аксессуары



Lotus серия



- Уникальный дизайн крыла с делением на секции
- Полторы чаши
- Мойка оборачиваемая
- Два варианта отделки поверхности
- Врезной монтаж
- Возможно доукомплектовать аксессуарами

LT 780.500.15

600 Ширина шкафа, мм

Врезной монтаж

Фото	Материал	Комплектация	Артикул
	Нержавеющая сталь	Отводная арматура, сифон, крепеж, шаблон	Полированная LTP780.500.15.GT8K Микродекор LTL780.500.15.GT8K

Описание

Размер чаши : 340 x 420 мм
180 x 340 мм

Толщина : 0,8 мм

Глубина : 195 / 125 мм

Поверхность : Полированная / микродекор

Минимальный размер шкафа : 600 мм

Чертеж

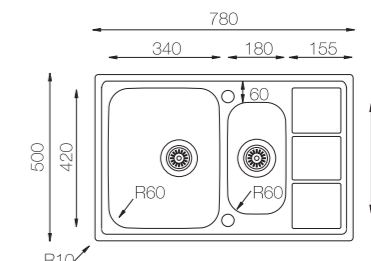

Смесители



Аксессуары



Lotus серия



- Уникальный дизайн крыла с делением на секции
- Полторы чаши
- Мойка оборачиваемая
- Два варианта отделки поверхности
- Врезной монтаж
- Возможно доукомплектовать аксессуарами

LT 950.500.15

600 Ширина шкафа,
мм

Врезной
монтаж

Фото	Материал	Комплектация	Артикул
	Нержавеющая сталь	Отводная арматура, сифон, крепеж, шаблон	Полированная LTP950.500.15.GT8K Микродекор LTL950.500.15.GT8K

Описание

Размер чаши : 340 x 420 мм
180 x 340 мм
Толщина : 0,8 мм
Глубина : 200 / 130 мм
Поверхность : Полированная / микродекор
Минимальный размер шкафа : 600 мм

Чертеж

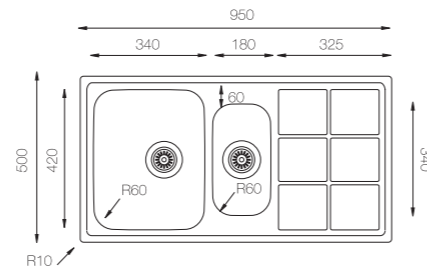

Смесители



Аксессуары

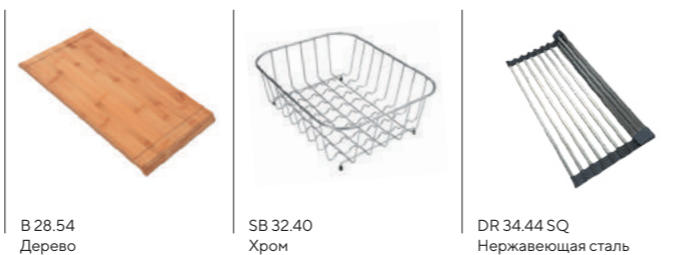

Lotus серия



- Уникальный дизайн крыла с делением на секции
- Большая вместительная чаша
- Мойка оборачиваемая
- Два варианта отделки поверхности
- Врезной монтаж
- Возможно доукомплектовать аксессуарами

LT 915.500

700 Ширина шкафа,
мм

Врезной
монтаж

Фото	Материал	Комплектация	Артикул
	Нержавеющая сталь	Отводная арматура, сифон, крепеж, шаблон	Полированная LTP915.500.GT8K Микродекор LTL915.500.GT8K

Описание

Размер чаши : 556 x 403 мм
Толщина : 0,8 мм
Глубина : 200 мм
Поверхность : Полированная / микродекор
Минимальный размер шкафа : 700 мм

Чертеж

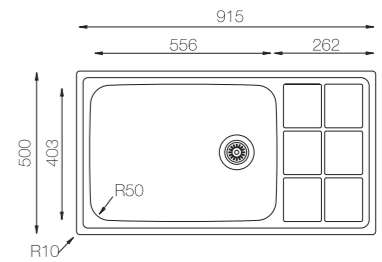

Смесители



Аксессуары



Lines серия



- Прямые и аккуратные линии в сочетании с современным дизайном
 - Вместительная чаша с компактным крылом
 - Мойка оборачиваемая
 - Врезной монтаж
- Возможно доукомплектовать аксессуарами

LN 630.500

500 Ширина шкафа, мм

Врезной монтаж

Фото	Материал	Комплектация	Артикул
	Нержавеющая сталь	Отводная арматура, сифон, крепеж, шаблон	LNP630.500.GT8K

Описание

Размер чаши : 340 x 420 мм
Толщина : 0,8 мм
Глубина : 190 мм
Поверхность : Полированная
Минимальный размер шкафа : 500 мм

Чертеж

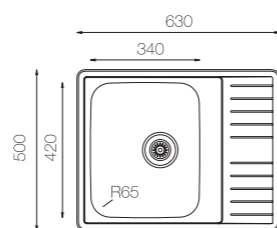

Смесители



WIX 302 Нержавеющая сталь
WIX 206 Нержавеющая сталь
WIX 205 Нержавеющая сталь

Аксессуары



B 28.54 Дерево
SBT 32.35 Хром
Декоративная накладка

Lines серия



- Полторы функциональной чаши с компактным крылом
- Отлично подойдет для большой семьи
- Оптимальное соотношение глубины и ширины чаши
- Врезной монтаж
- Мойка оборачиваемая

LN 790.500.15

600 Ширина шкафа, мм

Врезной монтаж

Фото	Материал	Комплектация	Артикул
	Нержавеющая сталь	Отводная арматура, сифон, крепеж, шаблон	LNP790.500.15.GT8K

Описание

Размер чаши : 340 x 420 мм
180 x 340 мм
Толщина : 1 мм
Глубина : 190 / 140 мм
Поверхность : Полированная
Минимальный размер шкафа : 600 мм

Чертеж

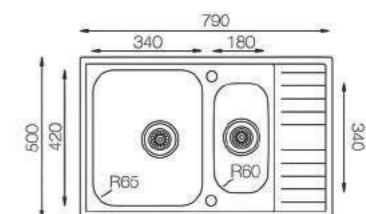

Смесители



TPZ 301 Нержавеющая сталь
TPZ 305 Нержавеющая сталь
TPZ 201 Нержавеющая сталь

Аксессуары



B 34.42 Дерево
CS 18.34 Нержавеющая сталь
Декоративная накладка

Eclipse серия



- Универсальный классический дизайн
- Площадка для установки смесителя
- Вместительная чаша
- Два варианта отделки поверхности
- Возможно доукомплектовать аксессуарами

EL 510

550 Ширина шкафа,
мм



Врезной
монтаж 

Фото	Материал	Комплектация	Артикул
	Нержавеющая сталь	Отводная арматура, сифон, крепеж, шаблон	Полированная ELP510.GT8K Микродекор ELL510.GT8K

Описание

Размер чаши : Ø435 мм
Толщина : 0,8 мм
Глубина : 195 мм
Поверхность : Полированная / микродекор
Минимальный
размер шкафа : 550 мм

Чертеж

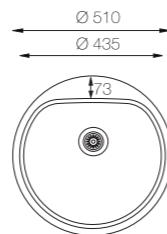

Смесители



Аксессуары



Eclipse серия



- Универсальный классический дизайн
- Вместительная чаша с функциональным крылом
- Мойка оборачиваемая
- Два варианта отделки поверхности
- Возможно доукомплектовать аксессуарами

EL 780.500

450 Ширина шкафа,
мм



Врезной
монтаж 

Фото	Материал	Комплектация	Артикул
	Нержавеющая сталь	Отводная арматура, сифон, крепеж, шаблон	Полированная ELP780.500.GT8K Микродекор ELL780.500.GT8K

Описание

Размер чаши : Ø435 мм
Толщина : 0,8 мм
Глубина : 185 мм
Поверхность : Полированная / микродекор
Минимальный
размер шкафа : 450 мм

Чертеж

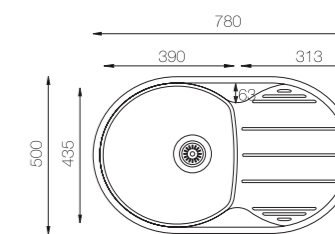

Смесители



Аксессуары

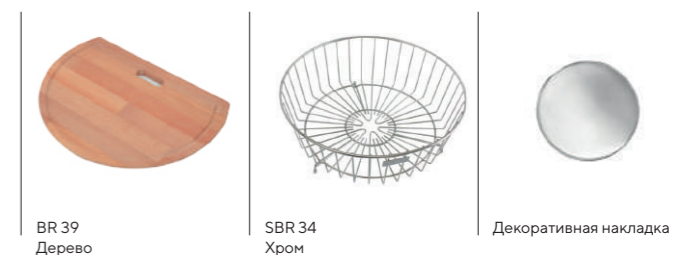

TOPZERO[®]
wellinox

Comfort серия
Classic серия
Galant серия
Favorite серия
Undermount серия
Standart серия



Wellinox — серия моек с оптимальным соотношением цены и качества. Если вы ищете качественную мойку из нержавеющей стали, но имеете ограниченный бюджет, то обратите внимание на мойки из серии Wellinox. Мы уверены, что среди широкого ассортимента продукции, вы всегда сможете подобрать тот вариант, который полностью устроит вас как по форме, так и по функционалу. Под брендом Wellinox производятся мойки из высококачественной нержавеющей стали AISI 304, которая считается оптимальным стандартом при производстве моек.



Comfort серия



- Эргономичная мойка для угловых шкафов
- Два компактных крыла
- Сочетание эргономичности и функциональности
- Врезной монтаж
- Возможно доукомплектовать аксессуарами

CO 777.488

400 Ширина шкафа,
мм

Врезной
монтаж



Фото	Материал	Комплектация	Артикул
	Нержавеющая сталь	Отводная арматура, сифон, крепеж, шаблон	COP777.488.GT8K

Описание

Размер чаши : 350 x 400 мм
Толщина : 0,8 мм
Глубина : 180 мм
Поверхность : Полированная
Минимальный размер шкафа : 400 мм

Чертеж

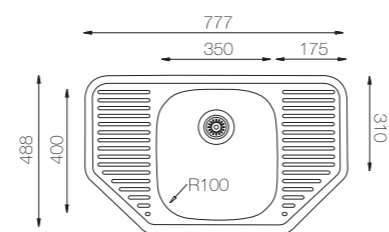

Смесители



WIX 302
Нержавеющая сталь

WIX 206
Нержавеющая сталь

WIX 205
Нержавеющая сталь

Аксессуары



B 35.40
Дерево

SBT 32.35
Хром

Декоративная накладка

Comfort серия



- Отличный вариант для компактной кухни
- Функциональная площадка для установки смесителя
- и дополнительных аксессуаров
- Врезной метод монтажа
- Возможно доукомплектовать аксессуарами

CO 381.381

400 Ширина шкафа,
мм

Врезной
монтаж



Фото	Материал	Комплектация	Артикул
	Нержавеющая сталь	Отводная арматура, сифон, крепеж, шаблон	COM381.381.GT6K

Описание

Размер чаши : 317 x 265 мм
Толщина : 0,6 мм
Глубина : 155 мм
Поверхность : Матовая
Минимальный размер шкафа : 400 мм

Чертеж

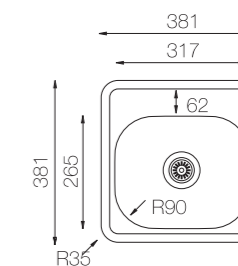

Смесители



WIX 301
Нержавеющая сталь

WIX 202
Нержавеющая сталь

WIX 203
Нержавеющая сталь

Аксессуары



Декоративная накладка

Comfort серия



- Сочетание современной формы и простых линий
- Функциональная площадка для установки смесителя
- и дополнительных аксессуаров
- Оптимальная глубина чаши
- Врезной метод монтажа
- Возможно доукомплектовать аксессуарами

CO 503.503

450 Ширина шкафа,
мм

Врезной
монтаж



Фото	Материал	Комплектация	Артикул
	Нержавеющая сталь	Отводная арматура, сифон, крепеж, шаблон	COP503.503.GT8K

Описание

Размер чаши : 400 x 350 мм
Толщина : 0,8 мм
Глубина : 190 мм
Поверхность : Полированная
Минимальный размер шкафа : 450 мм

Чертеж

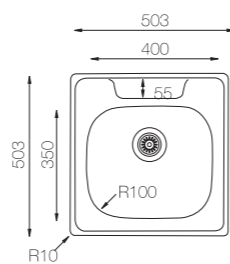

Смесители



Аксессуары



Comfort серия



- Сочетание вместительной чаши и удобного крыла
- Мойка оборачиваемая
- Два варианта отделки поверхности
- Врезной монтаж
- Возможно доукомплектовать аксессуарами

CO 580.488

450 Ширина шкафа,
мм

Врезной
монтаж



Фото	Материал	Комплектация	Артикул
	Нержавеющая сталь	Отводная арматура, сифон, крепеж, шаблон	Полированная COP580.488.GT8K Микродекор COL580.488.GT8K

Описание

Размер чаши : 350 x 400 мм
Толщина : 0,8 мм
Глубина : 190 мм
Поверхность : Полированная / микродекор
Минимальный размер шкафа : 450 мм

Чертеж

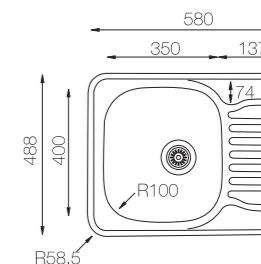

Смесители



Аксессуары



TOPZERO®

wellinox



Comfort серия



- Сочетание вместительной чаши и удобного крыла
- Мойка оборачиваемая
- Два варианта отделки поверхности
- Врезной монтаж
- Возможно доукомплектовать аксессуарами

CO 780.480

450 Ширина шкафа,
мм

Врезной
монтаж 

Фото	Материал	Комплектация	Артикул
	Нержавеющая сталь	Отводная арматура, сифон, крепеж, шаблон	Полированная COP780.480.GT8K Микродекор COL780.480.GT8K

Описание

Размер чаши : 350 x 400 мм
Толщина : 0,8 мм
Глубина : 180 мм
Поверхность : Полированная / микродекор
Минимальный размер шкафа : 450 мм

Чертеж

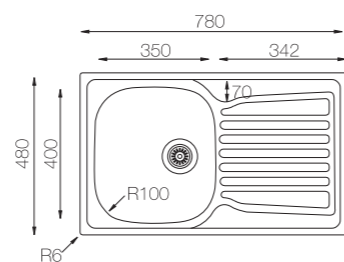

Смесители



Аксессуары



Comfort серия



- Оптимальное сочетание практичности и функциональности
- Два вместительные чаши
- Подойдет для большой семьи
- Врезной монтаж
- Возможно доукомплектовать аксессуарами

CO 780.480.20

800 Ширина шкафа,
мм



Врезной
монтаж 

Фото	Материал	Комплектация	Артикул
	Нержавеющая сталь	Отводная арматура, сифон, крепеж, шаблон	COP780.480.20.GT8K

Описание

Размер чаши : 350 x 400 мм
328 x 348 мм
Толщина : 0,8 мм
Глубина : 200 / 175 мм
Поверхность : Полированная
Минимальный размер шкафа : 800 мм

Чертеж

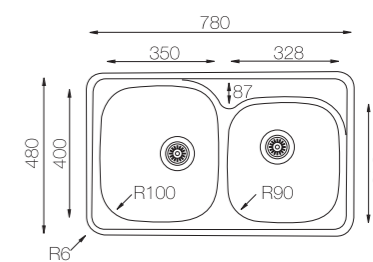

Смесители



Аксессуары



Classic серия



- Оптимальное сочетание практичности и функциональности
- Две вместительные чаши
- Подойдет для большой семьи
- Врезной монтаж
- Возможно доукомплектовать аксессуарами

CL 780.480.20

800 Ширина шкафа, мм

Врезной монтаж

Фото	Материал	Комплектация	Артикул
	Нержавеющая сталь	Отводная арматура, сифон, крепеж, шаблон	CLM780.480.20.GT6K

Описание

Размер чаши : 337 x 400 мм
337 x 400 мм
Толщина : 0,6 мм
Глубина : 160 / 160 мм
Поверхность : Матовая
Минимальный размер шкафа : 800 мм

Чертеж

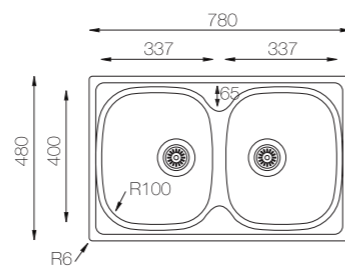

Смесители



Аксессуары



Galant серия



- Удобная чаша с мягкими скругленными углами
- Функциональная площадка для установки смесителя и дополнительных аксессуаров
- Два варианта отделки поверхности
- Врезной метод монтажа
- Возможно доукомплектовать аксессуарами

GA 465.488

450 Ширина шкафа, мм

Врезной монтаж

Фото	Материал	Комплектация	Артикул
	Нержавеющая сталь	Отводная арматура, сифон, крепеж, шаблон	Полированная GAP465.488.GT8K Микродекор GAL465.488.GT8K

Описание

Размер чаши : 400 x 350 мм
Толщина : 0,8 мм
Глубина : 190 мм
Поверхность : Полированная / микродекор
Минимальный размер шкафа : 450 мм

Чертеж

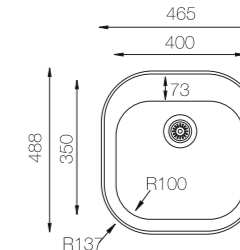

Смесители



Аксессуары



Galant серия



- Практичная мойка с ярко выраженным орнаментом на крыле
 - Просторная чаша
 - Мойка оборачиваемая
 - Врезной метод монтажа
- Возможно доукомплектовать аксессуарами

GA 737.488

450 Ширина шкафа, мм

Врезной монтаж

Фото	Материал	Комплектация	Артикул
	Нержавеющая сталь	Отводная арматура, сифон, крепеж, шаблон	Полированная GAP737.488.GT8K Микродекор GAL737.488.GT8K

Описание

Размер чаши : 350 x 400 мм
Толщина : 0,8 мм
Глубина : 180 мм
Поверхность : Полированная / микродекор
Минимальный размер шкафа : 450 мм

Чертеж

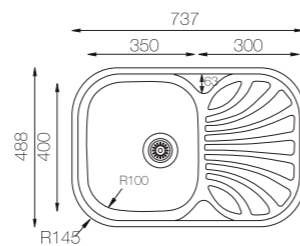

Смесители



Аксессуары



Galant серия



- Практичная мойка с ярко выраженным орнаментом на крыле
 - Просторная чаша
 - Мойка оборачиваемая
 - Врезной метод монтажа
- Возможно доукомплектовать аксессуарами

GA 737.488 верхний перелив

450 Ширина шкафа, мм

Врезной монтаж

Фото	Материал	Комплектация	Артикул
	Нержавеющая сталь	Отводная арматура, сифон, крепеж, шаблон	Полированная GAP737.488.GW8K Микродекор GAL737.488.GW8K

Описание

Размер чаши : 350 x 400 мм
Толщина : 0,8 мм
Глубина : 180 мм
Поверхность : Полированная / микродекор
Минимальный размер шкафа : 450 мм

Чертеж

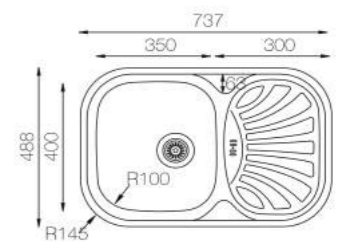

Смесители



Аксессуары





TOPZERO®

wellinox

Favorite серия



- Универсальный классический дизайн
- Площадка для установки смесителя
- Вместительная чаша
- Два варианта отделки поверхности
- Возможно доукомплектовать аксессуарами

FA 490

450 Ширина шкафа,
мм



Врезной
монтаж 

Фото	Материал	Комплектация	Артикул
	Нержавеющая сталь	Отводная арматура, сифон, крепеж, шаблон	Полированная FAP490.GT8K Микродекор FAL490.GT8K

Описание

Размер чаши : Ø370 мм
Толщина : 0,8 мм
Глубина : 190 мм
Поверхность : Полированная / микродекор
Минимальный
размер шкафа : 450 мм

Чертеж

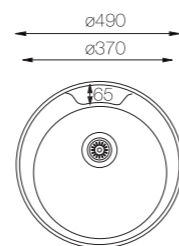

Смесители



Аксессуары



Favorite серия



- Универсальный классический дизайн
- Площадка для установки смесителя
- Вместительная чаша
- Два варианта отделки поверхности
- Возможно доукомплектовать аксессуарами

FA 510

450 Ширина шкафа,
мм



Врезной
монтаж 

Фото	Материал	Комплектация	Артикул
	Нержавеющая сталь	Отводная арматура, сифон, крепеж, шаблон	Полированная FAP510.GT8K Микродекор FAL510.GT8K Матовая FAM510.GT6K

Описание

Размер чаши : Ø390 мм
Толщина : 0,6 мм – матовая
0,8 мм – полированная, микродекор
Глубина : 190 мм – полированная, микродекор
180 мм – матовая
Поверхность : Полированная / микродекор/ матовая
Минимальный
размер шкафа : 450 мм

Чертеж

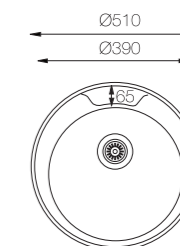

Смесители



Аксессуары

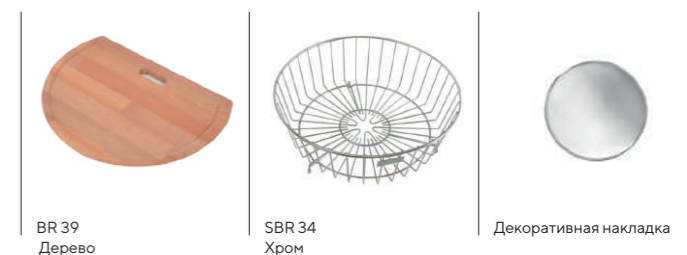

Favorite серия



- Универсальный классический дизайн
- Вместительная чаша с компактным крылом
- Мойка оборачиваемая
- Два варианта отделки поверхности
- Возможно доукомплектовать аксессуарами

FA 577.477

450 Ширина шкафа,
мм



Врезной монтаж 

Фото	Материал	Комплектация	Артикул
	Нержавеющая сталь	Отводная арматура, сифон, крепеж, шаблон	Полированная FAP577.447.GT8K Микродекор FAL577.447.GT8K

Описание

Размер чаши : Ø360 мм
Толщина : 0,8 мм
Глубина : 190 мм
Поверхность : Полированная / микродекор
Минимальный размер шкафа : 450 мм

Чертеж

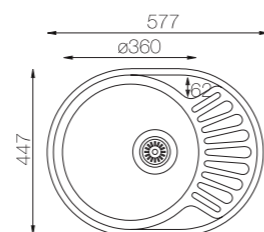

Смесители



Аксессуары



Favorite серия



- Универсальный классический дизайн
- Вместительная чаша с компактным крылом
- Мойка оборачиваемая
- Два варианта отделки поверхности
- Возможно доукомплектовать аксессуарами

FA 770.480

500 Ширина шкафа,
мм



Врезной монтаж 

Фото	Материал	Комплектация	Артикул
	Нержавеющая сталь	Отводная арматура, сифон, крепеж, шаблон	Полированная FAP770.480.GT8K Микродекор FAL770.480.GT6K

Описание

Размер чаши : Ø360 мм
Толщина : 0,8 мм – полированная
0,6 мм – микродекор
Глубина : 190 мм – полированная
180 мм – микродекор
Поверхность : Полированная / микродекор
Минимальный размер шкафа : 500 мм

Чертеж

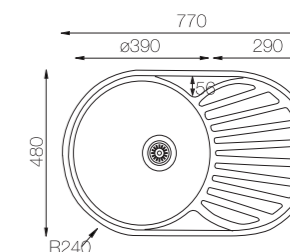

Смесители



Аксессуары

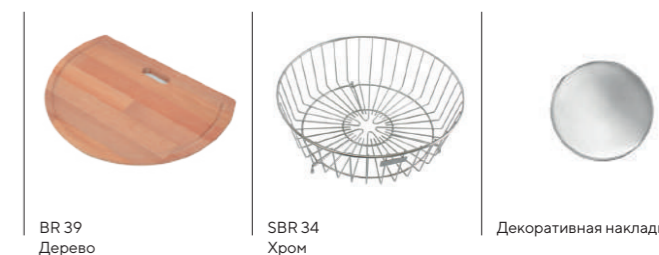

Undermount серия



- Большой выбор чаш для шкафов различных размеров
- Подстольный монтаж
- Сочетание удобства и функциональности
- Оптимальное соотношение глубины и ширины чаши для более комфортной работы
- Возможно доукомплектовать дополнительными аксессуарами

Ширина шкафа, мм	250	500	
Undermount	D 180	D 420	
Подстольный			
Чертеж			
Артикул	D180.G8K	D420.GT8K	
Размер чаши	180 x 340 мм	420 x 340 мм	
Глубина чаши	140 мм	185 мм	
Толщина	0.8 мм	0.8 мм	
Поверхность	Полированная	Полированная	

Комплектация:
Отводная арматура, сифон, крепеж, шаблон

Смесители



WIX 204 Нержавеющая сталь
WIX 205 Нержавеющая сталь
WIX 203 Хром

Аксессуары



SBT 32.35 Хром
SB 32.40 Хром
Декоративная накладка

Undermount серия



- Большой выбор чаш для шкафов различных размеров
- Подстольный монтаж
- Сочетание удобства и функциональности
- Оптимальное соотношение глубины и ширины чаши для более комфортной работы
- Возможно доукомплектовать дополнительными аксессуарами

Ширина шкафа, мм	450	500	600	600
Undermount	D 340	D 400	D 450	D 500
Подстольный				
Чертеж				
Артикул	D340 GT8K	D400 GT8K	D450 GT8K	D500 GT8K
Размер чаши	340 x 400 мм	400 x 400 мм	450 x 400 мм	500 x 400 мм
Глубина чаши	190 мм	190 мм	190 мм	190 мм
Толщина	0.8 мм	0.8 мм	0.8 мм	0.8 мм
Поверхность	Полированная	Полированная	Полированная	Полированная

Комплектация:
Отводная арматура, сифон, крепеж, шаблон

Смесители



WIX 204 Нержавеющая сталь
TPZ 204 Хром
TPZ 202 Нержавеющая сталь

Аксессуары



SBT 32.35 Хром
SB 32.40 Хром
Декоративная накладка

Undermount серия



- Вместительная широкая чаша большого размера
- Оптимальная глубина чаши
- Сочетание удобства и функциональности
- Подстольный монтаж
- Возможно доукомплектовать аксессуарами

D 556

600 Ширина шкафа,
мм

Подстольный
монтаж

Фото	Материал	Комплектация	Артикул
	Нержавеющая сталь	Отводная арматура, сифон, крепеж, шаблон	D556.GT12K

Описание

Размер чаши : 556 x 403 мм
Толщина : 1,2 мм
Глубина : 254 мм
Поверхность : Полированная
Минимальный размер шкафа : 600 мм

Чертеж

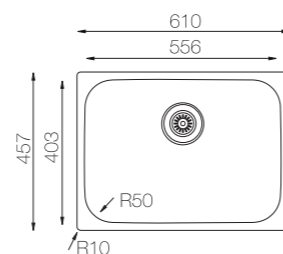

Смесители



TPZ 206 Хром TPZ 204 Хром WIX 206 Нержавеющая сталь

Аксессуары



SB 32.40 Хром SBT 32.35 Хром Декоративная накладка

Universal серия



- Отличное сочетание комфорта и функциональности
- Вместительная, удобная чаша
- Оптимальная глубина и ширина чаши
- Скругленные углы для более легкого и комфортного ухода
- Врезной монтаж

UN 345

450 Ширина шкафа,
мм

Универсальный
монтаж

Фото	Материал	Комплектация	Артикул
	Нержавеющая сталь	Отводная арматура, сифон, крепеж, шаблон	UNP345.GT10K

Описание

Размер чаши : 345 x 400 мм
Толщина : 1 мм
Глубина : 185 мм
Поверхность : Полированная
Минимальный размер шкафа : 450 мм

Чертеж

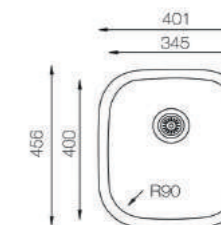

Смесители



WIX 302 Хром TPZ 204 Хром WIX 202 Хром

Аксессуары



SBT 32.35 Хром Декоративная накладка

Standart серия



- Вместительная широкая чаша большого размера
- Оптимальная глубина чаши
- Сочетание удобства и функциональности
- Накладной монтаж
- Возможно доукомплектовать аксессуарами

ST 800.600.20

800 Ширина шкафа,
мм

Накладной
монтаж

Фото	Материал	Комплектация	Артикул
	Нержавеющая сталь	Отводная арматура, сифон, крепеж, шаблон	STM800.600.20

Описание

Размер чаши : 337 x 400 мм
337 x 400 мм

Толщина : 0,5 мм

Глубина : 145 / 145 мм

Поверхность : Матовая

Минимальный
размер шкафа : 800 мм

Чертеж

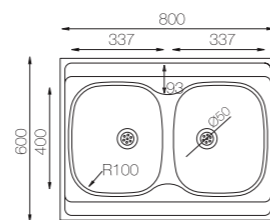

Смесители





TopGran – прочные мойки из композитного материала, сделанные по технологии горячей полимеризации.

Мойки являются чрезвычайно прочными потому, что на 80% состоят из кварцевого песка, который является самым твердым элементом гранита и абсолютно безопасной акриловой смолы, которая связывает между собой все компоненты, которые входят в состав мойки.



Мойки TopGran имеют непористую структуру поверхности, поэтому не впитывают в себя загрязнения, пищевые красители, что препятствует распространению бактерий на поверхности мойки.

За счет того, что загрязнения не проникают в структуру материала, вы всегда с легкостью можете очистить поверхность вашей мойки.

Также мойки устойчивы к воздействию высоких температур (до 280С), поэтому вы можете ставить на поверхность вашей мойки горячие кастрюли, тарелки, противни и т.д.

TopGran серия



- Вместительная чаша в сочетании с компактными размерами
 - Функциональная площадка для установки смесителя и дополнительных аксессуаров
 - Универсальный дизайн
- Скругленные углы чаши для более легкого ухода
Возможно доукомплектовать аксессуарами

BONNIE

400 Ширина шкафа, мм

Врезной монтаж

Цвет | Артикул



Ice | **BONNIE 400.500-07**



Jasmine | **BONNIE 400.500-08**



Cosmos | **BONNIE 400.500-10**



Ground | **BONNIE 400.500-38**



Galaxy | **BONNIE 400.500-40**



Smoke | **BONNIE 400.500-47**



Titan | **BONNIE 400.500-49**



Beach | **BONNIE 400.500-58**



Chocolate | **BONNIE 400.500-93**

Описание

Размер чаши : 345 x 430 мм
Глубина : 200 мм
Оборачиваемая : Нет
Предотверстия : 3
Минимальный размер шкафа : 400 мм

Комплектация

Отводная арматура, сифон, крепеж, шаблон

Чертеж

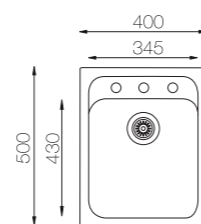

Смесители



DONALD
Galaxy / хром



LEONARDO
Ice



CARLO
Titan

Аксессуары



В 28.54
Дерево



Декоративная накладка

TopGran серия



- Классические скругленные формы
- Просторная чаша с удобным крылом
- Скругленные углы чаши для более легкого ухода
- Мойка оборачиваемая
- Возможно доукомплектовать аксессуарами

SOPHIA

500 Ширина шкафа, мм

Врезной монтаж

Цвет | Артикул



Ice | **SOPHIA 740.460-07**



Jasmine | **SOPHIA 740.460-08**



Cosmos | **SOPHIA 740.460-10**



Ground | **SOPHIA 740.460-38**



Galaxy | **SOPHIA 740.460-40**



Smoke | **SOPHIA 740.460-47**



Titan | **SOPHIA 740.460-49**



Beach | **SOPHIA 740.460-58**



Chocolate | **SOPHIA 740.460-93**

Описание

Размер чаши : 340 x 400 мм
Глубина : 200 мм
Оборачиваемая : Да
Предотверстия : 2
Минимальный размер шкафа : 500 мм

Комплектация

Отводная арматура, сифон, крепеж, шаблон

Чертеж

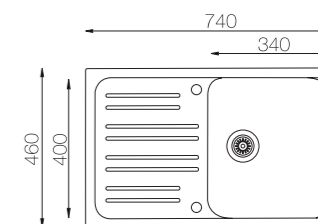

Смесители



ALPHONS
Cosmos / хром



BRUCE
Ground



ROMEO
Titan

Аксессуары



HCS 17.39
Нержавеющая сталь



В 28.54
Дерево



Декоративная накладка

TopGran серия



- Четкие прямолинейные контуры с узким кантом
- Универсальный дизайн
- Вместительная чаша с удобным крылом
- Мойка оборачиваемая
- Возможно доукомплектовать аксессуарами

JULIET

500 Ширина шкафа, мм

Врезной монтаж

Цвет | Артикул



Ice | JULIET 780.500-07



Jasmine | JULIET 780.500-08



Cosmos | JULIET 780.500-10



Ground | JULIET 780.500-38



Galaxy | JULIET 780.500-40



Smoke | JULIET 780.500-47



Titan | JULIET 780.500-49



Beach | JULIET 780.500-58



Chocolate | JULIET 780.500-93

Описание

Размер чаши : 347 x 440 мм
 Глубина : 205 мм
 Оборачиваемая : Да
 Предотверстия : 2
 Минимальный размер шкафа : 500 мм

Комплектация

Отводная арматура, сифон, крепеж, шаблон

Чертеж

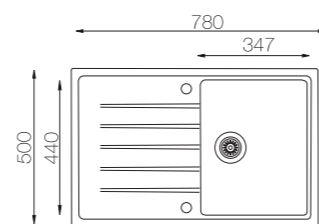

Смесители



DONALD Cosmos / бронза



LEONARDO Titan



ROMEO Ground

Аксессуары



B 28.54 Дерево



SBT 32.35 Хром



Декоративная накладка

TopGran серия



- Четкие прямолинейные контуры с узким кантом
- Универсальный дизайн
- Вместительная чаша с удобным крылом
- Мойка оборачиваемая
- Возможно доукомплектовать аксессуарами

CLAUDIA

500 Ширина шкафа, мм

Врезной монтаж

Цвет | Артикул

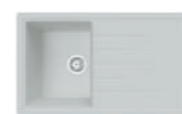

Ice | CLAUDIA 860.500-07



Jasmine | CLAUDIA 860.500-08



Cosmos | CLAUDIA 860.500-10



Ground | CLAUDIA 860.500-38



Galaxy | CLAUDIA 860.500-40



Smoke | CLAUDIA 860.500-47



Titan | CLAUDIA 860.500-49



Beach | CLAUDIA 860.500-58



Chocolate | CLAUDIA 860.500-93

Описание

Размер чаши : 337 x 420 мм
 Глубина : 205 мм
 Оборачиваемая : Да
 Предотверстия : 2
 Минимальный размер шкафа : 500 мм

Комплектация

Отводная арматура, сифон, крепеж, шаблон

Чертеж

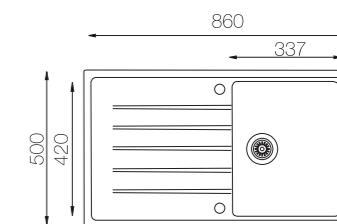

Смесители



LEONARDO Cosmos



ALPHONS Jasmine / хром



DONALD Ice / хром

Аксессуары



B 28.54 Дерево



SBT 32.35 Хром



Декоративная накладка

TopGran серия



- Две вместительные чаши позволяют создать две рабочие зоны
 - Подходит для тех кто много готовит
 - Интегрированная площадка для установки смесителя и аксессуаров
- Возможно доукомплектовать аксессуарами

DEMI

900 Ширина шкафа, мм

Врезной монтаж

Цвет | Артикул



Ice | DEMI 860.500 20-07



Jasmine | DEMI 860.500 20-08



Cosmos | DEMI 860.500 20-10



Ground | DEMI 860.500 20-38



Galaxy | DEMI 860.500 20-40



Smoke | DEMI 860.500 20-47



Titan | DEMI 860.500 20-49



Beach | DEMI 860.500 20-58



Chocolate | DEMI 860.500 20-93

Описание

Размер чаши : 345 x 357 мм
400 x 420 мм

Глубина : 205 мм

Оборачиваемая : Нет

Предотверстия : 1

Минимальный размер шкафа : 900 мм

Комплектация

Отводная арматура, сифон, крепеж, шаблон

Чертеж

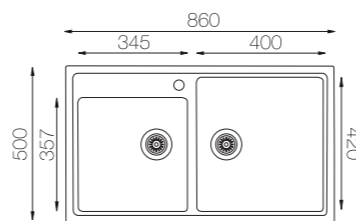

Смесители



Аксессуары



TopGran серия



- Четкие прямолинейные контуры с узким кантом
- Вместительная основная чаша
- Дополнительная чаша для более комфортной работы
- Мойка оборачиваемая
- Возможно доукомплектовать аксессуарами

CINDY

600 Ширина шкафа, мм

Врезной монтаж

Цвет | Артикул



Ice | CINDY 1000.500 15-07



Jasmine | CINDY 1000.500 15-08



Cosmos | CINDY 1000.500 15-10



Ground | CINDY 1000.500 15-38



Galaxy | CINDY 1000.500 15-40



Smoke | CINDY 1000.500 15-47



Titan | CINDY 1000.500 15-49



Beach | CINDY 1000.500 15-58



Chocolate | CINDY 1000.500 15-93

Описание

Размер чаши : 335 x 420 мм
155 x 295 мм

Глубина : 200 / 146 мм

Оборачиваемая : Да

Предотверстия : 2

Минимальный размер шкафа : 600 мм

Комплектация

Отводная арматура, сифон, крепеж, шаблон

Чертеж

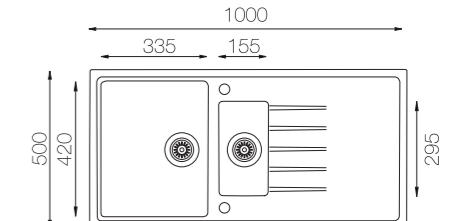

Смесители



Аксессуары



TopGran серия



- Универсальный классический дизайн
- Вместительная чаша с функциональным крылом
- Мойка оборачиваемая
- Два варианта отделки поверхности
- Возможно доукомплектовать аксессуарами

ALLA

600 Ширина шкафа, мм

Врезной монтаж

Цвет | Артикул



Ice | **ALLA 780.500-07**



Jasmine | **ALLA 780.500-08**



Cosmos | **ALLA 780.500-10**



Ground | **ALLA 780.500-38**



Galaxy | **ALLA 780.500-40**



Smoke | **ALLA 780.500-47**



Titan | **ALLA 780.500-49**



Beach | **ALLA 780.500-58**



Chocolate | **ALLA 780.500-93**

Описание

Размер чаши : Ø 420 мм
 Глубина : 200 мм
 Оборачиваемая : Да
 Предотверстия : 2
 Минимальный размер шкафа : 600 мм

Комплектация

Отводная арматура, сифон, крепеж, шаблон

Чертеж

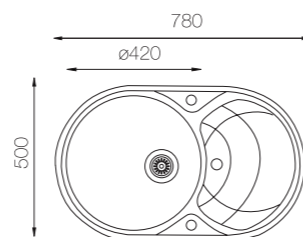

Смесители



CARLO Galaxy



ADAM Beach



LEONARDO Cosmos

Аксессуары



SBR 34 Xром



Декоративная накладка

TopGran серия



- Элегантный прямолинейный дизайн
- Компактная и в тоже время вместительная чаша
- Интегрированный прямоугольный перелив
- Два метода монтажа
- Возможно доукомплектовать аксессуарами

GISELE

500 Ширина шкафа, мм

Универсальный монтаж

Цвет | Артикул



Ice | **GISELE 457.406-07**



Jasmine | **GISELE 457.406-08**



Cosmos | **GISELE 457.406-10**



Ground | **GISELE 457.406-38**



Galaxy | **GISELE 457.406-40**



Smoke | **GISELE 457.406-47**



Titan | **GISELE 457.406-49**



Beach | **GISELE 457.406-58**



Chocolate | **GISELE 457.406-93**

Описание

Размер чаши : 417 x 363 мм
 Глубина : 200 мм
 Оборачиваемая : Нет
 Предотверстия : Нет
 Минимальный размер шкафа : 500 мм

Комплектация

Отводная арматура, сифон, крепеж, шаблон

Чертеж

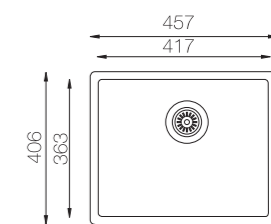

Смесители



DONALD Galaxy / Xром



ALPHONS Ice / бронза



LEONARDO Titan

Аксессуары



B 28.54 Дерево



SB 32.40 Xром



Декоративная накладка

TopGran серия



- Вместительная чаша с аккуратными линиями
- Классическая форма для идеально впишется как в кухню в современном так и в классическом стиле
- Оптимальная глубина чаши
- Два метода монтажа
Возможно доукомплектовать аксессуарами

MIRANDA

600 Ширина шкафа,
мм

Универсальный
монтаж

Цвет | Артикул



Ice | **MIRANDA 530.460-07**



Jasmine | **MIRANDA 530.460-08**



Cosmos | **MIRANDA 530.460-10**



Titan | **MIRANDA 530.460-49**



Deep black | **MIRANDA 530.460-77**

Описание

Размер чаши : 500 x 400 мм
Глубина : 200 мм
Оборачиваемая : Нет
Предотверстия : Нет
Минимальный размер шкафа : 600 мм

Комплектация

Отводная арматура, сифон, крепеж, шаблон

Чертеж

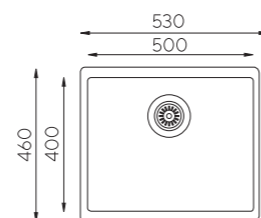

Смесители



DONALD
Cosmos / хром



ALPHONS
Ice / бронза



LEONARDO
Titan

Аксессуары



B 28.54
Дерево



DR 34.44 SQ
Нержавеющая сталь



Декоративная накладка

TopGran серия



- Вместительная чаша с аккуратными линиями
- Классическая форма для идеально впишется как в кухню в современном так и в классическом стиле
- Оптимальная глубина чаши
- Два метода монтажа
Возможно доукомплектовать аксессуарами

MARINA

500 Ширина шкафа,
мм

Универсальный
монтаж

Цвет | Артикул



Ice | **MARINA 430.460-07**



Jasmine | **MARINA 430.460-08**



Cosmos | **MARINA 430.460-10**



Titan | **MARINA 430.460-49**



Deep black | **MARINA 430.460-77**

Описание

Размер чаши : 400 x 400 мм
Глубина : 200 мм
Оборачиваемая : Нет
Предотверстия : Нет
Минимальный размер шкафа : 600 мм

Комплектация

Отводная арматура, сифон, крепеж, шаблон

Чертеж

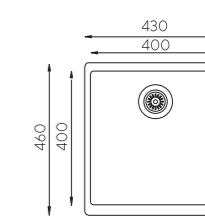

Смесители



DONALD
Cosmos / бронза



LEONARDO
Titan



ROMEO
Ice

Аксессуары



B 28.54
Дерево



DR 34.44 SQ
Нержавеющая сталь



Декоративная накладка

TopGran серия



- Элегантный прямолинейный дизайн
 - Функциональная площадка для установки смесителя и дополнительных аксессуаров
 - Интегрированный прямоугольный перелив
- Возможно доукомплектовать аксессуарами

GEORGIA

600 Ширина шкафа,
мм

Врезной
монтаж 

Цвет | Артикул

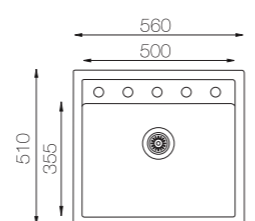

Описание	Комплектация	Чертеж
Размер чаши : 500 x 355 мм Глубина : 200 мм Оборачиваемая : Нет Предотверстия : 5 Минимальный размер шкафа : 600 мм	Отводная арматура, сифон, крепеж, шаблон	

Смесители



Аксессуары

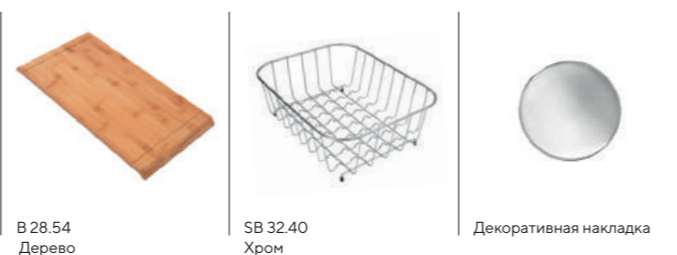

TopGran серия



- Большая, вместительная чаша
 - Возможно разделить на несколько рабочих зон за счет дополнительных аксессуаров
 - Функциональная площадка для установки смесителя и дополнительных аксессуаров
- Увеличенная глубина чаши

GRETTA

800 Ширина шкафа,
мм

Врезной
монтаж 

Цвет | Артикул

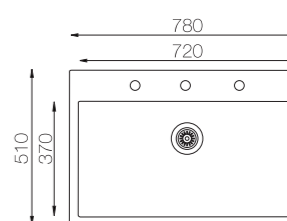

Описание	Комплектация	Чертеж
Размер чаши : 720 x 370 мм Глубина : 220 мм Оборачиваемая : Нет Предотверстия : 3 Минимальный размер шкафа : 800 мм	Отводная арматура, сифон, крепеж, шаблон	

Смесители



Аксессуары



TopGran серия



- Эргономичная мойка для угловых шкафов
- Максимальное использование рабочего пространства
- Дополнительная компактная чаша
- Крыло для сушки и разморозки продуктов
- Возможно доукомплектовать аксессуарами

ANGELINA

700 Ширина шкафа, мм

Врезной монтаж

Цвет | Артикул



Ice | ANGELINA 960.510.15-07



Jasmine | ANGELINA 960.510.15-08



Cosmos | ANGELINA 960.510.15-10



Ground | ANGELINA 960.510.15-38



Galaxy | ANGELINA 960.510.15-40



Smoke | ANGELINA 960.510.15-47



Titan | ANGELINA 960.510.15-49



Beach | ANGELINA 960.510.15-58



Chocolate | ANGELINA 960.510.15-93

Описание

Размер чаши : 340 x 420 мм
235 x 255 мм
Глубина : 200 / 146 мм
Оборачиваемая : Нет
Предотверстия : 2
Минимальный размер шкафа : 700 мм

Комплектация

Отводная арматура, сифон, крепеж, шаблон

Чертеж

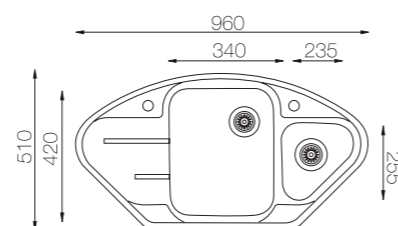

Смесители



Аксессуары



TopGran серия



- Классическая круглая мойка с вместительной чашей
- Отлично впишется в кухню в любом стиле
- Узкий кант подчеркивает простоту и элегантность
- Два метода монтажа
- Возможно доукомплектовать аксессуарами

KELLY

500 Ширина шкафа, мм

Универсальный монтаж

Цвет | Артикул



Ice | KELLY 460-07



Jasmine | KELLY 460-08



Cosmos | KELLY 460-10



Ground | KELLY 460-38



Galaxy | KELLY 460-40



Smoke | KELLY 460-47



Titan | KELLY 460-49



Beach | KELLY 460-58



Chocolate | KELLY 460-93

Описание

Размер чаши : Ø 393 мм
Глубина : 200 мм
Оборачиваемая : Нет
Предотверстия : Нет
Минимальный размер шкафа : 500 мм

Комплектация

Отводная арматура, сифон, крепеж, шаблон

Чертеж

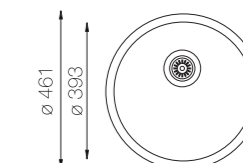

Смесители



Аксессуары



TopGran серия



- Классическая круглая мойка со смещенными линиями
 - канта
 - Функциональная площадка для установки смесителя и дополнительных аксессуаров
 - Подходит для небольших шкафов
- Возможно доукомплектовать аксессуарами

EVA

450 Ширина шкафа, мм

Врезной монтаж 

Цвет | Артикул



Ice | EVA 510-07



Jasmine | EVA 510-08



Cosmos | EVA 510-10



Ground | EVA 510-38



Galaxy | EVA 510-40



Smoke | EVA 510-47



Titan | EVA 510-49



Beach | EVA 510-58



Chocolate | EVA 510-93

Описание

Размер чаши : Ø 380 мм
Глубина : 200 мм
Оборачиваемая : Нет
Предотверстия : 1
Минимальный размер шкафа : 450 мм

Комплектация

Отводная арматура, сифон, крепеж, шаблон

Чертеж

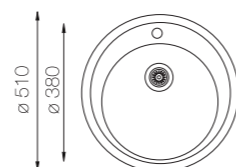

Смесители



ROMEО Galaxy



CARLO Chocolate



ADAM Ground

Аксессуары



SBR 34 Хром



Декоративная накладка

TopGran серия



- Прямые и аккуратные линии в сочетании с современным дизайном
 - Вместительная чаша с компактным крылом
 - Мойка оборачиваемая
- Возможно доукомплектовать аксессуарами

SCARLETT

500 Ширина шкафа, мм

Врезной монтаж 

Цвет | Артикул



Ice | SCARLETT 615.500-07



Jasmine | SCARLETT 615.500-08



Cosmos | SCARLETT 615.500-10



Ground | SCARLETT 615.500-38



Galaxy | SCARLETT 615.500-40



Smoke | SCARLETT 615.500-47



Titan | SCARLETT 615.500-49



Beach | SCARLETT 615.500-58



Chocolate | SCARLETT 615.500-93

Описание

Размер чаши : 345 x 430 мм
Глубина : 200 мм
Оборачиваемая : Да
Предотверстия : 2
Минимальный размер шкафа : 500 мм

Комплектация

Отводная арматура, сифон, крепеж, шаблон

Чертеж

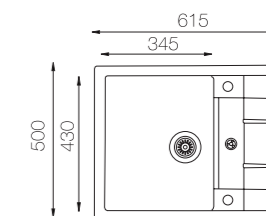

Смесители



ALPHONS Chocolate / бронза



LEONARDO Ice



DONALD Jasmine / хром

Аксессуары



B 28.54 Дерево



DR 34.44 SQ Нержавеющая сталь



Декоративная накладка

TopGran серия



- Элегантный плоский кант
- Отлично подходит для небольших кухонь
- Дополнительная чаша для более удобной работы
- Мойка оборачиваемая
- Возможно доукомплектовать аксессуарами

MADONNA

600 Ширина шкафа, мм

Врезной монтаж 

Цвет | Артикул



Ice | MADONNA 615.500 15-07



Jasmine | MADONNA 615.500 15-08



Cosmos | MADONNA 615.500 15-10



Ground | MADONNA 615.500 15-38



Galaxy | MADONNA 615.500 15-40



Smoke | MADONNA 615.500 15-47



Titan | MADONNA 615.500 15-49



Beach | MADONNA 615.500 15-58



Chocolate | MADONNA 615.500 15-93

Описание

Размер чаши : 345 x 430 мм
155 x 290 мм
Глубина : 200 / 146 мм
Оборачиваемая : Да
Предотверстия : 2
Минимальный размер шкафа : 600 мм

Комплектация

Отводная арматура, сифон, крепеж, шаблон

Чертеж

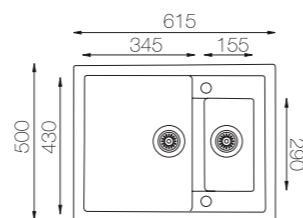

Смесители



ALPHONS
Chocolate / бронза



LEONARDO
Ice



ROMEO
Jasmine

Аксессуары

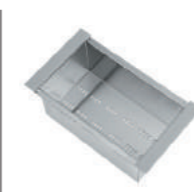

GSC 17.30
Нержавеющая сталь



DR 34.44 SQ
Нержавеющая сталь



Декоративная накладка

TopGran серия



- Четкие прямолинейные контуры с узким кантом
- Универсальный дизайн
- Вместительная чаша с удобным крылом
- Мойка оборачиваемая
- Возможно доукомплектовать аксессуарами

SUSANNA

500 Ширина шкафа, мм

Врезной монтаж 

Цвет | Артикул



Ice | SUSANNA 780.500-07



Jasmine | SUSANNA 780.500-08



Cosmos | SUSANNA 780.500-10



Ground | SUSANNA 780.500-38



Galaxy | SUSANNA 780.500-40



Smoke | SUSANNA 780.500-47



Titan | SUSANNA 780.500-49



Beach | SUSANNA 780.500-58



Chocolate | SUSANNA 780.500-93

Описание

Размер чаши : 345 x 430 мм
Глубина : 200 мм
Оборачиваемая : Да
Предотверстия : 2
Минимальный размер шкафа : 500 мм

Комплектация

Отводная арматура, сифон, крепеж, шаблон

Чертеж

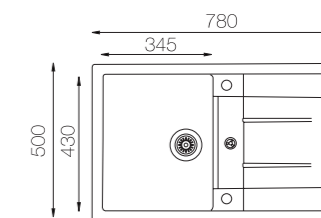

Смесители



DONALD
Galaxy / хром



ALPHONS
Beach / хром



LEONARDO
Smoke

Аксессуары



B 28.54
Дерево



DR 34.44 SQ
Нержавеющая сталь



Декоративная накладка

TopGran серия



- Современный прямолинейный дизайн
- Вместительная чаша при компактных размерах
- Дополнительная чаша для более удобной работы
- Мойка оборачиваемая
- Возможно доукомплектовать аксессуарами

VALENTINA

600 Ширина шкафа,
мм

Врезной
монтаж 

Цвет | Артикул



Ice | VALENTINA 780.500.15-07



Jasmine | VALENTINA 780.500.15-08



Cosmos | VALENTINA 780.500.15-10



Ground | VALENTINA 780.500.15-38



Galaxy | VALENTINA 780.500.15-40



Smoke | VALENTINA 780.500.15-47



Titan | VALENTINA 780.500.15-49



Beach | VALENTINA 780.500.15-58



Chocolate | VALENTINA 780.500.15-93

Описание

Размер чаши : 345 x 430 мм
Глубина : 155 x 290 мм
Оборачиваемая : 200 / 146 мм
Предотверстия : Да
Минимальный размер шкафа : 2
600 мм

Комплектация

Отводная арматура, сифон,
крепёж, шаблон

Чертеж

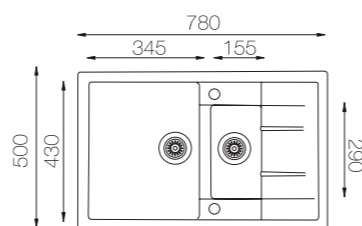

Смесители



ALPHONS
Chocolate / бронза



LEONARDO
Ice



ROMEO
Jasmine

Аксессуары



GSC 17.30
Нержавеющая сталь



SBT 32.35
Хром



Декоративная накладка



TopGran серия



- Сочетание эстетики и элегантности
- Современные простые линии и четкие формы
- Две функциональные чаши
- Два метода монтажа
- Возможно доукомплектовать аксессуарами

MELANIA

600 Ширина шкафа,
мм

Универсальный
монтаж  

Цвет | Артикул



Ice | MELANIA 555.460-07



Jasmine | MELANIA 555.460-08



Cosmos | MELANIA 555.460-10



Titan | MELANIA 555.460-49

Описание

Размер чаши : 335 x 400 мм
Глубина : 155 x 400 мм
Оборачиваемая : 200 / 146 мм
Предотверстия : Да
Минимальный размер шкафа : 2
600 мм

Комплектация

Отводная арматура, сифон,
крепёж, шаблон

Чертеж

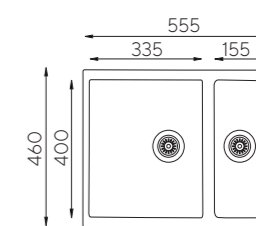

Смесители



LEONARDO
Ice



BRUCE
Cosmos



ROMEO
Titan

Аксессуары



B 28.54
Дерево



DR 34.44 SQ
Нержавеющая сталь



Декоративная накладка



Смесители **TopZero**
Смесители **Wellinox**
Краны для фильтрованной воды

TopZero Смесители



- Функциональный смеситель с возможностью получения обычной и фильтрованной воды
 - Гибкий излив для более удобной и комфортной работы
 - в зоне мойки и подготовки продуктов
- Сделан из высококачественной нержавеющей стали
Представлен в 3-х цветах с PVD покрытием

TPZ 305

Материал | Цвет | Артикул



Материал
Нержавеющая сталь
Цвет
Нержавеющая сталь
Артикул
TPZ 305 INOX



Материал
Нержавеющая сталь
Цвет
Золото PVD
Артикул
TPZ 305 GOLD



Материал
Нержавеющая сталь
Цвет
Медь PVD
Артикул
TPZ 305 GOLD ROSE



Материал
Нержавеющая сталь
Цвет
Титан PVD
Артикул
TPZ 305 TITAN

Комплектация | Описание

- Гибкий излив
- Требуется отверстие под смеситель Ø 35 мм
- Керамический дисковый картридж
- Гибкая подводка длиной 500 мм с гайкой ½"
- Запатентованный аэратор NEOPERL

Чертеж

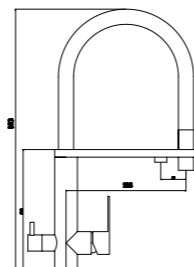

Аксессуары



TPZ 114
Золото PVD



TPZ 114
Медь PVD



TPZ 114
Титан PVD

TopZero Смесители



- Функциональный смеситель с возможностью получения обычной и фильтрованной воды
 - Гигиеничность: фильтрованная и обычная вода не смешивается, так как подается по разным каналам
 - Два рычага управления для более удобного использования
- Представлен в 3-х цветах с PVD покрытием

TPZ 301

Материал | Цвет | Артикул



Материал
Нержавеющая сталь
Цвет
Нержавеющая сталь
Артикул
TPZ 301 INOX



Материал
Нержавеющая сталь
Цвет
Золото PVD
Артикул
TPZ 301 GOLD



Материал
Нержавеющая сталь
Цвет
Медь PVD
Артикул
TPZ 301 GOLD ROSE



Материал
Нержавеющая сталь
Цвет
Титан PVD
Артикул
TPZ 301 TITAN

Комплектация | Описание

- Гибкий излив
- Требуется отверстие под смеситель Ø 35 мм
- Керамический дисковый картридж
- Гибкая подводка длиной 500 мм с гайкой ½"
- Запатентованный аэратор NEOPERL

Чертеж

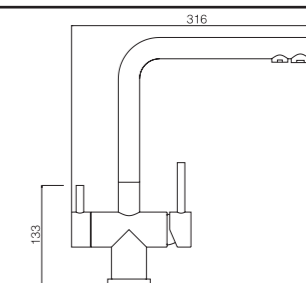

Аксессуары



TPZ 114
Золото PVD



TPZ 114
Медь PVD



TPZ 114
Титан PVD

TopZero Смесители



- Функциональный смеситель с возможностью получения обычной и фильтрованной воды
 - Гигиеничность: фильтрованная и обычная вода не смешивается, так как подается по разным каналам
 - Два рычага управления для более удобного использования
- Сделан из высококачественной нержавеющей стали

TPZ 302

Материал | Цвет | Артикул



Материал
Нержавеющая сталь
Цвет
Нержавеющая сталь

Артикул
TPZ 302 INOX

Комплектация | Описание

- Поворотный излив
- Требуется отверстие под смеситель Ø 35 мм
- Керамический дисковый картридж
- Гибкая подводка длиной 500 мм с гайкой ½"
- Запатентованный аэратор NEOPERL

Чертеж

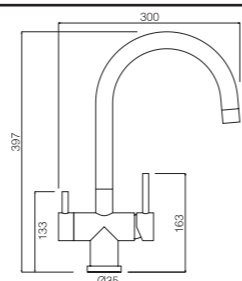

Аксессуары



TPZ 110
Нержавеющая сталь



TPZ 112
Нержавеющая сталь

TopZero Смесители



- Функциональный смеситель с возможностью получения обычной и фильтрованной воды
 - Гибкий пружинчатый излив для более удобной и работы в зоне мойки и подготовки продуктов
 - Отдельный поворотный излив для фильтрованной воды
- Легкое переключение между режимами струя/душ

TPZ 306

Материал | Цвет | Артикул



Материал
Латунь
Цвет
Хром

Артикул
TPZ 306 CR

Комплектация | Описание

- Гибкий пружинчатый излив
- Отдельный поворотный излив для фильтрованной воды
- Требуется отверстие под смеситель Ø 35 мм
- Керамический дисковый картридж
- Гибкая подводка длиной 500 мм с гайкой ½"
- Запатентованный аэратор NEOPERL

Чертеж

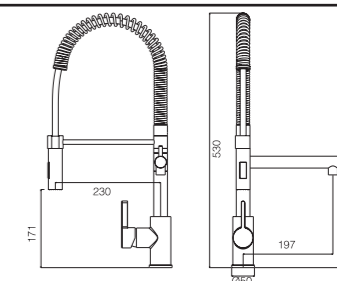

Аксессуары



TPZ 112
Нержавеющая сталь

TopZero Смесители



- Современный дизайн с удобным L-образным изливом
 - Высокий излив для более удобного наполнения водой больших кастрюль, ваз и т.д.
 - Два варианта отделки
- Универсальное решение для кухонь в современном стиле

TPZ 201

Материал | Цвет | Артикул



Материал
Латунь
Цвет
Хром
Артикул
TPZ 201 CR



Материал
Нержавеющая сталь
Цвет
Нержавеющая сталь
Артикул
TPZ 201 INOX



Материал
Латунь
Цвет
Золото PVD
Артикул
TPZ 201 GOLD



Материал
Латунь
Цвет
Медь PVD
Артикул
TPZ 201 GOLD ROSE



Материал
Латунь
Цвет
Титан PVD
Артикул
TPZ 201 TITAN

Комплектация | Описание

- Поворотный излив
- Требуется отверстие под смеситель Ø 35 мм
- Керамический дисковый картридж
- Гибкая подводка длиной 500 мм с гайкой ½"
- Запатентованный аэратор NEOPERL

Чертеж

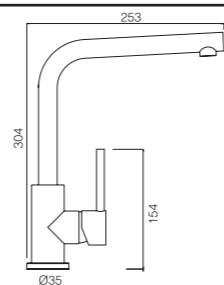

Аксессуары



TPZ 110
Нержавеющая сталь



TPZ 112
Нержавеющая сталь



TPZ 114
Золото PVD



TPZ 114
Медь PVD



TPZ 114
Титан PVD

TopZero Смесители



- Классическая модель со скругленными формами
 - Высокий излив для более удобного наполнения водой больших кастрюль, ваз и т.д.
 - Удобный рычаг управления
- Сделан из высококачественной нержавеющей стали

TPZ 202

Материал | Цвет | Артикул



Материал
Нержавеющая сталь
Цвет
Нержавеющая сталь
Артикул
TPZ 202 INOX

Комплектация | Описание

- Поворотный излив
- Требуется отверстие под смеситель Ø 35 мм
- Керамический дисковый картридж
- Гибкая подводка длиной 500 мм с гайкой ½"
- Запатентованный аэратор NEOPERL

Чертеж

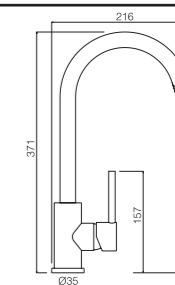

Аксессуары



TPZ 110
Нержавеющая сталь



TPZ 112
Нержавеющая сталь

TopZero Смесители



- Сочетание классических и современных элементов
- Гибкий излив с возможностью фиксации в определенных положениях
- Возможно направить струю воды в любую часть чаши

TPZ 204

Материал | Цвет | Артикул



Материал
Латунь
Цвет
Хром
Артикул
TPZ 204 CR

Комплектация | Описание

- Высокий, гибкий поворотный излив
- Требуется отверстие под смеситель Ø 35 мм
- Керамический дисковый картридж
- Гибкая подводка длиной 500 мм с гайкой ½"
- Запатентованный аэратор NEOPERL

Чертеж

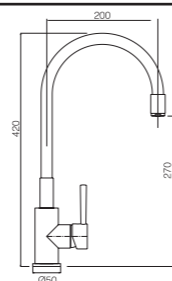

Аксессуары



TPZ 112
Нержавеющая сталь

TopZero Смесители



- Впечатляющий нестандартный дизайн
- Гибкий излив для более удобной и комфортной работы в зоне мойки и подготовки продуктов
- Высокий излив для более удобного наполнения водой больших кастрюль, ваз и т.д.
- Сделан из высококачественной нержавеющей стали

TPZ 205

Материал | Цвет | Артикул



Материал
Нержавеющая сталь
Цвет
Нержавеющая сталь
Артикул
TPZ 205 INOX

Комплектация | Описание

- Высокий, гибкий поворотный излив
- Требуется отверстие под смеситель Ø 35 мм
- Керамический дисковый картридж
- Гибкая подводка длиной 500 мм с гайкой ½"
- Запатентованный аэратор NEOPERL

Чертеж

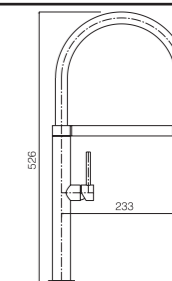

Аксессуары



TPZ 110
Нержавеющая сталь



TPZ 112
Нержавеющая сталь

TopZero Смесители



- Современный дизайн
 - Гибкий пружинчатый излив для более удобной работы в зоне мойки и подготовки продуктов
 - Легкое переключение между режимами струя/душ
- Подходит для больших моек с одной или двумя чашами

TPZ 206

Материал | Цвет | Артикул



Материал
Латунь
Цвет
Хром
Артикул
TPZ 206 CR

Комплектация | Описание

- Высокий, гибкий поворотный излив
- Требуется отверстие под смеситель Ø 35 мм
- Керамический дисковый картридж
- Гибкая подводка длиной 500 мм с гайкой ½"
- Запатентованный аэратор NEOPERL

Чертеж

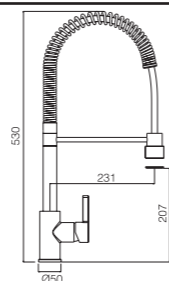

Аксессуары



TPZ 112
Нержавеющая сталь

TopZero Смесители



- Функциональный смеситель с возможностью получения обычной и фильтрованной воды
 - Гигиеничность: фильтрованная и обычная вода не смешивается, так как подается по разным каналам
- Два рычага управления для более удобного использования
Представлен в 2-х цветах

ALPHONS

Материал | Цвет | Артикул



Материал
Латунь
Цвет
Хром
Артикул
ALPHONS CR



Материал
Латунь
Цвет
Бронза
Артикул
ALPHONS BR

Комплектация | Описание

- Поворотный излив
- Требуется отверстие под смеситель Ø 35 мм
- Керамический дисковый картридж
- Гибкая подводка длиной 500 мм с гайкой ½"
- Запатентованный аэратор NEOPERL

Чертеж

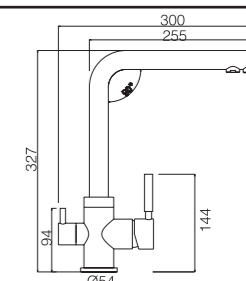

Аксессуары



TPZ 112
Нержавеющая сталь

TopZero Смесители



- Современный дизайн
 - Высокий излив для более удобного наполнения водой
 - больших кастрюль, ваз и т.д.
 - Легкое переключение между режимами струя/душ
- Подходит для больших моек с одной или двумя чашами

TEMPO

Материал | Цвет | Артикул



Материал Латунь
Цвет Хром
Артикул **TEMPO CROM**



Материал Латунь
Цвет Нержавеющая сталь
Артикул **TEMPO STAINLESS STEEL**



Материал Латунь
Цвет Золото PVD
Артикул **TEMPO GOLD**



Материал Латунь
Цвет Медь PVD
Артикул **TEMPO GOLD ROSE**



Материал Латунь
Цвет Титан PVD
Артикул **TEMPO TITAN**

Комплектация | Описание

- Высокий, гибкий поворотный излив
- Требуется отверстие под смеситель Ø 35 мм
- Керамический дисковый картридж
- Гибкая подводка длиной 480 мм с гайкой ½"
- Запатентованный аэратор NEOPERL
- Стабилизирующая пластина для лучшей устойчивости на мойках из нержавеющей стали

Чертеж

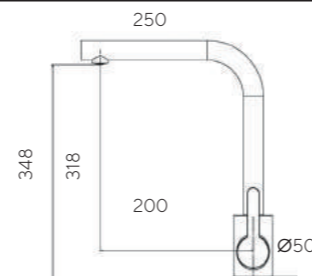

Аксессуары



TPZ 114 Золото PVD



TPZ 114 Медь PVD



TPZ 114 Титан PVD



TPZ 112 Нержавеющая сталь



TPZ 113 Хром

TopZero Смесители



- Современный изящный дизайн
 - Отлично подойдет для кухонь как в классическом, так и в современном стиле
 - Удобный рычаг управления сверху
- Представлен в 5-ти цветах с PVD покрытием

MATTO

Материал | Цвет | Артикул



Материал Латунь
Цвет Хром
Артикул **MATTO CROM**



Материал Латунь
Цвет Нержавеющая сталь
Артикул **MATTO STAINLESS STEEL**



Материал Латунь
Цвет Золото PVD
Артикул **MATTO GOLD**



Материал Латунь
Цвет Медь PVD
Артикул **MATTO GOLD ROSE**



Материал Латунь
Цвет Титан PVD
Артикул **MATTO TITAN**

Комплектация | Описание

- Вращающийся излив
- Требуется отверстие под смеситель Ø 35 мм
- Керамический дисковый картридж
- Гибкая подводка длиной 480 мм с гайкой ½"
- Запатентованный аэратор NEOPERL
- Стабилизирующая пластина для лучшей устойчивости смесителя на мойках из нержавеющей стали

Чертеж

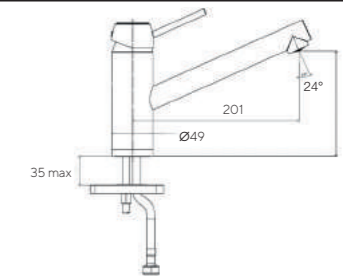

Аксессуары



TPZ 114 Золото PVD



TPZ 114 Медь PVD



TPZ 114 Титан PVD



TPZ 112 Нержавеющая сталь



TPZ 113 Хром

TopZero Смесители



- Классическая модель со скругленными формами
 - Выдвижной излив для более удобной и комфортной работы в зоне мойки и подготовки продуктов
 - Удобный рычаг управления
- Представлен в 5-ти цветах с PVD покрытием

OCTAVE

Материал | Цвет | Артикул



Материал Латунь
Цвет Хром
Артикул **OCTAVE CROM**



Материал Латунь
Цвет Нержавеющая сталь
Артикул **OCTAVE STAINLESS STEEL**



Материал Латунь
Цвет Золото PVD
Артикул **OCTAVE GOLD**



Материал Латунь
Цвет Медь PVD
Артикул **OCTAVE GOLD ROSE**



Материал Латунь
Цвет Титан PVD
Артикул **OCTAVE TITAN**

Комплектация | Описание

- Вращающийся излив
- Выдвижная лейка
- Требуется отверстие под смеситель Ø 35 мм
- Керамический дисковый картридж
- Гибкая подводка длиной 480 мм с гайкой ½"
- Запатентованный аэратор NEOPERL
- Стабилизирующая пластина для лучшей устойчивости на мойках из нержавеющей стали

Чертеж

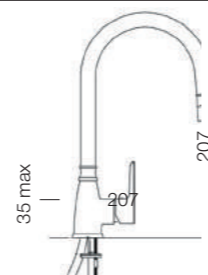

Аксессуары



TPZ 114 Золото PVD



TPZ 114 Медь PVD



TPZ 114 Титан PVD



TPZ 112 Нержавеющая сталь



TPZ 113 Хром

TopZero Смесители



- Классический дизайн в сочетании со стильными декоративными элементами
 - Подходит для кухонь в английском или кантри стиле
 - Отлично сочетается с мойками в PVD цветах
- Представлен в 5-ти цветах с PVD покрытием

RUBATO

Материал | Цвет | Артикул



Материал Латунь
Цвет Хром
Артикул **RUBATO CROM**



Материал Латунь
Цвет Нержавеющая сталь
Артикул **RUBATO STAINLESS STEEL**



Материал Латунь
Цвет Золото PVD
Артикул **RUBATO GOLD**



Материал Латунь
Цвет Медь PVD
Артикул **RUBATO GOLD ROSE**



Материал Латунь
Цвет Титан PVD
Артикул **RUBATO TITAN**

Комплектация | Описание

- Вращающийся излив
- Требуется отверстие под смеситель Ø 35 мм
- Керамический дисковый картридж
- Гибкая подводка длиной 480 мм с гайкой ½"
- Запатентованный аэратор NEOPERL
- Стабилизирующая пластина для лучшей устойчивости смесителя на мойках из нержавеющей стали

Чертеж

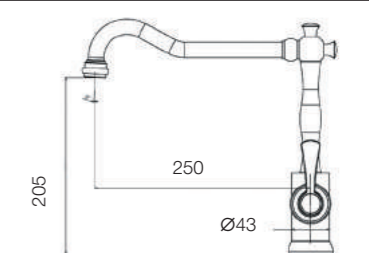

Аксессуары



TPZ 114 Золото PVD



TPZ 114 Медь PVD



TPZ 114 Титан PVD



TPZ 112 Нержавеющая сталь



TPZ 113 Хром

TopZero Смесители



- Классический дизайн в сочетании с современными функциями
 - Возможность получения обычной и фильтрованной воды
- Гигиеничность: обычная и фильтрованная вода не смешивается т.к. подается по разным каналам

BRAD

Материал | Цвет | Артикул



Материал
Латунь
Цвет
Бронза
Артикул
BRAD BR



Материал
Латунь
Цвет
Золото PVD
Артикул
BRAD GOLD



Материал
Латунь
Цвет
Медь PVD
Артикул
BRAD GOLD ROSE



Материал
Латунь
Цвет
Титан PVD
Артикул
BRAD TITAN

Комплектация | Описание

- Поворотный излив
- Требуется отверстие под смеситель Ø 35 мм
- Керамический дисковый картридж
- Гибкая подводка длиной 500 мм с гайкой ½"
- Запатентованный аэратор NEOPERL

Чертеж

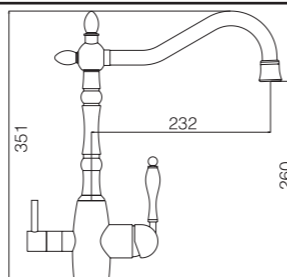

Аксессуары



TRZ 111
Бронза

TopZero Смесители



- Классический дизайн в сочетании со стильными декоративными элементами
 - Подходит для кухонь в английском или кантри стиле
- Удобный рычаг управления в оригинальном дизайне

BILLY

Материал | Цвет | Артикул



Материал
Латунь
Цвет
Бронза
Артикул
BILLY BR

Комплектация | Описание

- Поворотный излив
- Требуется отверстие под смеситель Ø 35 мм
- Керамический дисковый картридж
- Гибкая подводка длиной 500 мм с гайкой ½"
- Запатентованный аэратор NEOPERL

Чертеж

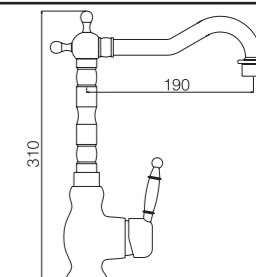

Аксессуары



TRZ 111
Бронза

TopZero Смесители



- Классический дизайн в сочетании со стильными декоративными элементами
 - Классические элементы управления подчеркивающие стиль ретро
- Подходит для кухонь в английском или кантри стиле

RICHARD

Материал | Цвет | Артикул



Материал
Латунь
Цвет
Бронза
Артикул
RICHARD BR

Комплектация | Описание

- Поворотный излив
- Требуется отверстие под смеситель Ø 35 мм
- Керамический дисковый картридж
- Гибкая подводка длиной 500 мм с гайкой ½"
- Запатентованный аэратор NEOPERL

Чертеж

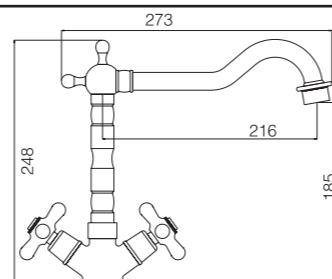

Аксессуары



TRZ 111
Бронза

TopZero Смесители



- Классический дизайн в сочетании со стильными декоративными элементами
 - Классические элементы управления подчеркивающие стиль ретро
- Подходит для кухонь в английском или кантри стиле

CLYDE

Материал | Цвет | Артикул



Материал
Латунь
Цвет
Бронза
Артикул
CLYDE BR

Комплектация | Описание

- Поворотный излив
- Требуется отверстие под смеситель Ø 35 мм
- Керамический дисковый картридж
- Гибкая подводка длиной 500 мм с гайкой ½"
- Запатентованный аэратор NEOPERL

Чертеж

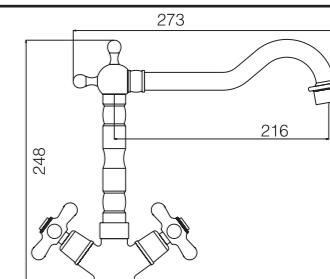

Аксессуары



TRZ 111
Бронза

Wellinox Смесители



- Функциональный смеситель с возможностью получения обычной и фильтрованной воды
- Гигиеничность: фильтрованная и обычная вода не смешивается так как подается из разных каналов
- Два рычага управления для более удобного использования
- 4 варианта отделки поверхности

WIX 302

Материал | Цвет | Артикул



Материал
Латунь
Цвет
Хром
Артикул
WIX 302 CR



Материал
Латунь
Цвет
Нержавеющая сталь
Артикул
WIX 302 SS



Материал
Латунь
Цвет
Хром матовый
Артикул
WIX 302 STCR



Материал
Латунь
Цвет
Бронза
Артикул
WIX 302 BR

Комплектация | Описание

- Вращающийся излив
- Требуется отверстие под смеситель Ø 35 мм
- Керамический дисковый картридж
- Гибкая подводка длиной 500 мм с гайкой 1/2"
- Запатентованный аэратор NEOPERL

Чертеж

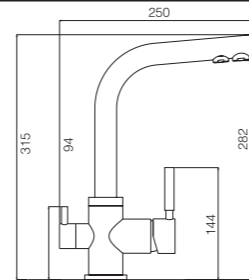

Аксессуары



WIX 100
Хром



WIX 100
Хром матовый



TPZ 112
Нержавеющая сталь

Wellinox Смесители



- Сбалансированное сочетание стиля и функциональности
- Отлично подходит для компактных моек
- Возможно получение обычной и фильтрованной воды
- Два рычага управления для более удобного использования
- 4 варианта отделки поверхности

WIX 301

Материал | Цвет | Артикул



Материал
Латунь
Цвет
Хром
Артикул
WIX 301 CR



Материал
Латунь
Цвет
Нержавеющая сталь
Артикул
WIX 301 SS



Материал
Латунь
Цвет
Хром матовый
Артикул
WIX 301 STCR



Материал
Латунь
Цвет
Бронза
Артикул
WIX 301 BR

Комплектация | Описание

- Вращающийся излив
- Требуется отверстие под смеситель Ø 35 мм
- Керамический дисковый картридж
- Гибкая подводка длиной 500 мм с гайкой 1/2"
- Запатентованный аэратор NEOPERL

Чертеж

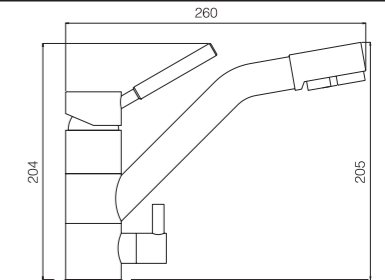

Аксессуары



WIX 100
Хром



WIX 100
Хром матовый



TPZ 112
Нержавеющая сталь

Wellinox Смесители



- Великолепное сочетание простоты и удобства
- Подходит для компактных моек
- Удобный рычаг управления сверху



WIX 201

Материал | Цвет | Артикул



Материал
Латунь
Цвет
Хром
Артикул
WIX 201 CR



Материал
Латунь
Цвет
Нержавеющая сталь
Артикул
WIX 201 SS

Комплектация | Описание

- Поворотный излив
- Требуется отверстие под смеситель Ø 35 мм
- Керамический дисковый картридж
- Гибкая подводка длиной 500 мм с гайкой ½"
- Запатентованный аэратор NEOPERL

Чертеж

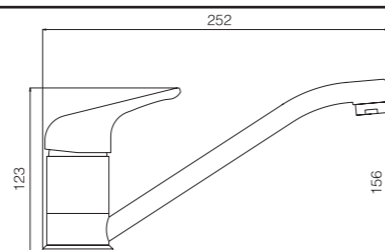

Аксессуары



WIX 100
Хром



TPZ 112
Нержавеющая сталь

Wellinox Смесители



- Модель с элегантными, мягкими формами
- Высокий излив для более удобного наполнения водой больших кастрюль, ваз и т.д.
- Удобный рычаг управления со скругленными формами



WIX 202

Материал | Цвет | Артикул



Материал
Латунь
Цвет
Хром
Артикул
WIX 202 CR



Материал
Латунь
Цвет
Нержавеющая сталь
Артикул
WIX 202 SS



Материал
Латунь
Цвет
Хром матовый
Артикул
WIX 202 STCR

Комплектация | Описание

- Поворотный излив
- Требуется отверстие под смеситель Ø 35 мм
- Керамический дисковый картридж
- Гибкая подводка длиной 500 мм с гайкой ½"
- Запатентованный аэратор NEOPERL

Чертеж

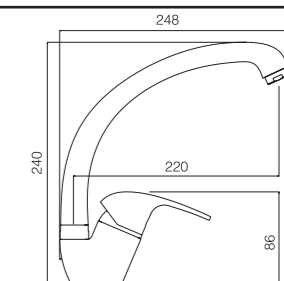

Аксессуары



WIX 100
Хром



WIX 100
Хром матовый



TPZ 112
Нержавеющая сталь

Wellinox Смесители



- Классическая модель со скругленными формами
- Высокий излив для более удобного наполнения водой
- больших кастрюль, ваз и т.д.
- Удобный рычаг управления

WIX 203

Материал | Цвет | Артикул



Материал
Латунь
Цвет
Хром
Артикул
WIX 203 CR



Материал
Латунь
Цвет
Нержавеющая сталь
Артикул
WIX 203 SS



Материал
Латунь
Цвет
Хром матовый
Артикул
WIX 203 STCR

Комплектация | Описание

- Поворотный излив
- Требуется отверстие под смеситель Ø 35 мм
- Керамический дисковый картридж
- Гибкая подводка длиной 500 мм с гайкой 1/2"
- Запатентованный аэратор NEOPERL

Чертеж

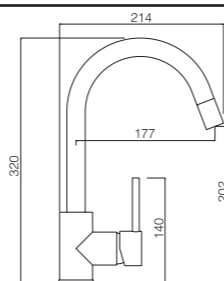

Аксессуары



WIX 100
Хром



WIX 100
Хром матовый



TPZ 112
Нержавеющая сталь

Wellinox Смесители



- Классическая модель со скругленными формами
- Высокий излив для более удобного наполнения водой
- больших кастрюль, ваз и т.д.
- Удобный рычаг управления

WIX 204

Материал | Цвет | Артикул



Материал
Латунь
Цвет
Нержавеющая сталь
Артикул
WIX 204 SS

Комплектация | Описание

- Поворотный излив
- Требуется отверстие под смеситель Ø 35 мм
- Керамический дисковый картридж
- Гибкая подводка длиной 500 мм с гайкой 1/2"
- Запатентованный аэратор NEOPERL

Чертеж

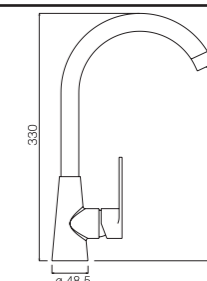

Аксессуары



TPZ 110
Нержавеющая сталь



TPZ 112
Нержавеющая сталь

Wellinox Смесители



- Классическая модель со скругленными формами
- Высокий излив для более удобного наполнения водой больших кастрюль, ваз и т.д.
- Сделан из высококачественной нержавеющей стали
- Удобный рычаг управления

WIX 205

Материал | Цвет | Артикул



Материал
Нержавеющая сталь
Цвет
Нержавеющая сталь

Артикул
WIX 205 INOX

Комплектация | Описание

- Поворотный излив
- Требуется отверстие под смеситель Ø 35 мм
- Керамический дисковый картридж
- Гибкая подводка длиной 500 мм с гайкой ½"
- Запатентованный аэратор NEOPERL

Чертеж

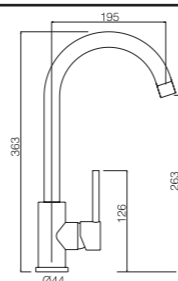

Аксессуары



TPZ 110
Нержавеющая сталь



TPZ 113
Хром

Wellinox Смесители



- Модель с современным J-образным изливом
- Подойдет для кухонь в современном стиле
- Сделан из высококачественной нержавеющей стали
- Высокий излив для более удобного наполнения водой больших кастрюль, ваз и т.д.

WIX 206

Материал | Цвет | Артикул



Материал
Нержавеющая сталь
Цвет
Нержавеющая сталь

Артикул
WIX 206 INOX

Комплектация | Описание

- Поворотный излив
- Требуется отверстие под смеситель Ø 35 мм
- Керамический дисковый картридж
- Гибкая подводка длиной 500 мм с гайкой ½"
- Запатентованный аэратор NEOPERL

Чертеж

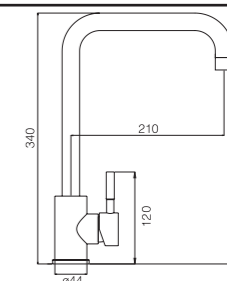

Аксессуары



TPZ 110
Нержавеющая сталь



TPZ 113
Хром

TopZero Смесители



- Функциональный смеситель с возможностью получения обычной и фильтрованной воды
 - Гигиеничность: фильтрованная и обычная вода не смешивается, так как подается по разным каналам
 - Два рычага управления для более удобного использования
- Идеальное сочетание по цвету с мойками TopGran

ALPHONS CR

Материал | Цвет | Артикул



Материал
Латунь
Цвет
Ice / хром

Артикул
ALPHONS 07 CR



Материал
Латунь
Цвет
Jasmine / хром

Артикул
ALPHONS 08 CR



Материал
Латунь
Цвет
Cosmos / хром

Артикул
ALPHONS 10 CR



Материал
Латунь
Цвет
Ground / хром

Артикул
ALPHONS 38 CR



Материал
Латунь
Цвет
Galaxy / хром

Артикул
ALPHONS 40 CR



Материал
Латунь
Цвет
Smoke / хром

Артикул
ALPHONS 47 CR



Материал
Латунь
Цвет
Titan / хром

Артикул
ALPHONS 49 CR



Материал
Латунь
Цвет
Beach / хром

Артикул
ALPHONS 58 CR



Материал
Латунь
Цвет
Chocolate / хром

Артикул
ALPHONS 93 CR

Комплектация | Описание

- Поворотный излив
- Требуется отверстие под смеситель Ø 35 мм
- Керамический дисковый картридж
- Гибкая подводка длиной 500 мм с гайкой 1/2"
- Запатентованный аэратор NEOPERL

Чертеж

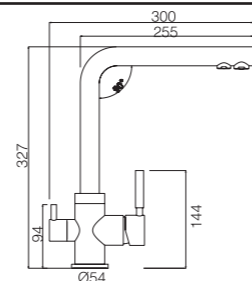

Аксессуары



TPZ 114
Ice / хром



TPZ 114
Jasmine / хром



TPZ 114
Cosmos / хром



TPZ 114
Ground / хром



TPZ 114
Galaxy / хром



TPZ 114
Smoke / хром



TPZ 114
Titan / хром



TPZ 114
Beach / хром



TPZ 114
Chocolate / хром

TopZero Смесители



- Функциональный смеситель с возможностью получения обычной и фильтрованной воды
 - Гигиеничность: фильтрованная и обычная вода не смешивается, так как подается по разным каналам
 - Два рычага управления для более удобного использования
- Идеальное сочетание по цвету с мойками TopGran

ALPHONS BR

Материал | Цвет | Артикул



Материал
Латунь
Цвет
Ice / бронза

Артикул
ALPHONS 07 BR



Материал
Латунь
Цвет
Jasmine / бронза

Артикул
ALPHONS 08 BR



Материал
Латунь
Цвет
Cosmos / бронза

Артикул
ALPHONS 10 BR



Материал
Латунь
Цвет
Beach / бронза

Артикул
ALPHONS 58 BR



Материал
Латунь
Цвет
Chocolate / бронза

Артикул
ALPHONS 93 BR

Комплектация | Описание

- Поворотный излив
- Требуется отверстие под смеситель Ø 35 мм
- Керамический дисковый картридж
- Гибкая подводка длиной 500 мм с гайкой 1/2"
- Запатентованный аэратор NEOPERL

Чертеж

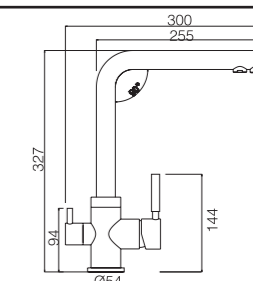

Аксессуары



TPZ 114
Ice / бронза



TPZ 114
Jasmine / бронза



TPZ 114
Cosmos / бронза



TPZ 114
Beach / бронза



TPZ 114
Chocolate / бронза

TopZero Смесители



- Сбалансированное сочетание стиля и функциональности
- Отлично подходит для компактных моек
- Возможно получение обычной и фильтрованной воды
- Два рычага управления для более удобного использования
- Идеальное сочетание по цвету с мойками TopGran

LEONARDO

Материал | Цвет | Артикул



Материал
Латунь
Цвет
Ice

Артикул
LEONARDO 07



Материал
Латунь
Цвет
Jasmine

Артикул
LEONARDO 08



Материал
Латунь
Цвет
Cosmos

Артикул
LEONARDO 10



Материал
Латунь
Цвет
Ground

Артикул
LEONARDO 38



Материал
Латунь
Цвет
Galaxy

Артикул
LEONARDO 40



Материал
Латунь
Цвет
Smoke

Артикул
LEONARDO 47



Материал
Латунь
Цвет
Titan

Артикул
LEONARDO 49



Материал
Латунь
Цвет
Beach

Артикул
LEONARDO 58



Материал
Латунь
Цвет
Chocolate

Артикул
LEONARDO 93

Комплектация | Описание

- Поворотный излив
- Требуется отверстие под смеситель Ø 35 мм
- Керамический дисковый картридж
- Гибкая подводка длиной 500 мм с гайкой ½"
- Запатентованный аэратор NEOPERL

Чертеж

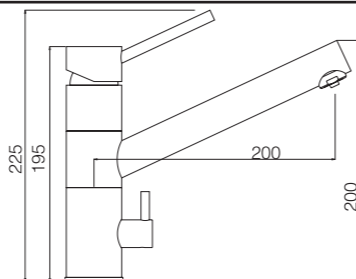

Аксессуары



TPZ 114 Ice / хром TPZ 114 Jasmine / хром TPZ 114 Cosmos / хром TPZ 114 Ground / хром TPZ 114 Galaxy / хром TPZ 114 Smoke / хром TPZ 114 Titan / хром TPZ 114 Beach / хром TPZ 114 Chocolate / хром

TopZero Смесители



- Великолепное сочетание простоты и удобства
- Подходит для компактных моек
- Удобный рычаг управления сверху
- Идеально сочетается по цвету с мойками TopGran

ADAM

Материал | Цвет | Артикул



Материал
Латунь
Цвет
Ice

Артикул
ADAM 07



Материал
Латунь
Цвет
Jasmine

Артикул
ADAM 08



Материал
Латунь
Цвет
Cosmos

Артикул
ADAM 10



Материал
Латунь
Цвет
Ground

Артикул
ADAM 38



Материал
Латунь
Цвет
Galaxy

Артикул
ADAM 40



Материал
Латунь
Цвет
Smoke

Артикул
ADAM 47



Материал
Латунь
Цвет
Titan

Артикул
ADAM 49



Материал
Латунь
Цвет
Beach

Артикул
ADAM 58



Материал
Латунь
Цвет
Chocolate

Артикул
ADAM 93

Комплектация | Описание

- Поворотный излив
- Требуется отверстие под смеситель Ø 35 мм
- Керамический дисковый картридж
- Гибкая подводка длиной 500 мм с гайкой ½"
- Запатентованный аэратор NEOPERL

Чертеж

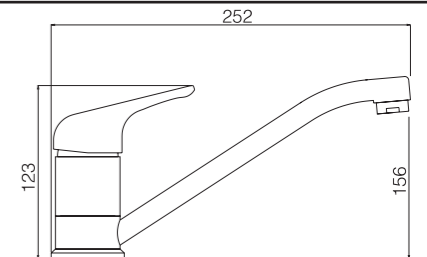

Аксессуары



TPZ 114 Ice / хром TPZ 114 Jasmine / хром TPZ 114 Cosmos / хром TPZ 114 Ground / хром TPZ 114 Galaxy / хром TPZ 114 Smoke / хром TPZ 114 Titan / хром TPZ 114 Beach / хром TPZ 114 Chocolate / хром

TopZero Смесители



- Функциональный выдвижной излив
- Легкое переключение между режимами струя/душ
- Подходит для компактных и больших моек
- Идеально сочетается по цвету с мойками TopGran

BRUCE

Материал | Цвет | Артикул



Материал Латунь
Цвет Ice
Артикул **BRUCE 07**



Материал Латунь
Цвет Jasmine
Артикул **BRUCE 08**



Материал Латунь
Цвет Cosmos
Артикул **BRUCE 10**



Материал Латунь
Цвет Ground
Артикул **BRUCE 38**



Материал Латунь
Цвет Galaxy
Артикул **BRUCE 40**



Материал Латунь
Цвет Smoke
Артикул **BRUCE 47**



Материал Латунь
Цвет Titan
Артикул **BRUCE 49**



Материал Латунь
Цвет Beach
Артикул **BRUCE 58**



Материал Латунь
Цвет Chocolate
Артикул **BRUCE 93**

Комплектация | Описание

- Поворотный, выдвижной излив
- Требуется отверстие под смеситель Ø 35 мм
- Керамический дисковый картридж
- Гибкая подводка длиной 500 мм с гайкой ½"
- Запатентованный аэратор NEOPERL

Чертеж

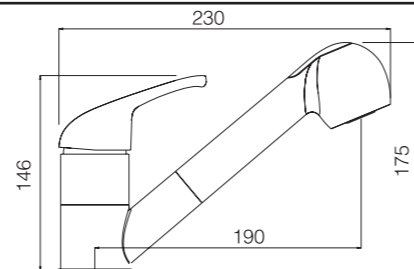

Аксессуары



TopZero Смесители



- Модель с элегантными, мягкими формами
- Высокий излив для более удобного наполнения водой больших кастрюль, ваз и т.д.
- Удобный рычаг управления со скругленными формами
- Идеально сочетается по цвету с мойками TopGran

CARLO

Материал | Цвет | Артикул



Материал Латунь
Цвет Ice
Артикул **CARLO 07**



Материал Латунь
Цвет Jasmine
Артикул **CARLO 08**



Материал Латунь
Цвет Cosmos
Артикул **CARLO 10**



Материал Латунь
Цвет Ground
Артикул **CARLO 38**



Материал Латунь
Цвет Galaxy
Артикул **CARLO 40**



Материал Латунь
Цвет Smoke
Артикул **CARLO 47**



Материал Латунь
Цвет Titan
Артикул **CARLO 49**



Материал Латунь
Цвет Beach
Артикул **CARLO 58**



Материал Латунь
Цвет Chocolate
Артикул **CARLO 93**

Комплектация | Описание

- Поворотный излив
- Требуется отверстие под смеситель Ø 35 мм
- Керамический дисковый картридж
- Гибкая подводка длиной 500 мм с гайкой ½"
- Запатентованный аэратор NEOPERL

Чертеж

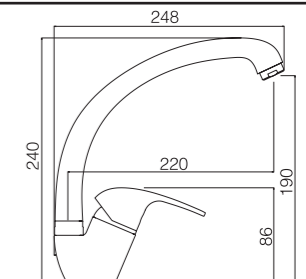

Аксессуары



TopZero Смесители



- Классическая модель со скругленными формами
 - Высокий излив для более удобного наполнения водой
 - больших кастрюль, ваз и т.д.
 - Удобный рычаг управления
- Идеально сочетается по цвету с мойками TopGran

ROMEO

Материал | Цвет | Артикул



Материал
Латунь
Цвет
Ice

Артикул
ROMEO 07



Материал
Латунь
Цвет
Jasmine

Артикул
ROMEO 08



Материал
Латунь
Цвет
Cosmos

Артикул
ROMEO 10



Материал
Латунь
Цвет
Ground

Артикул
ROMEO 38



Материал
Латунь
Цвет
Galaxy

Артикул
ROMEO 40



Материал
Латунь
Цвет
Smoke

Артикул
ROMEO 47



Материал
Латунь
Цвет
Titan

Артикул
ROMEO 49



Материал
Латунь
Цвет
Beach

Артикул
ROMEO 58



Материал
Латунь
Цвет
Chocolate

Артикул
ROMEO 93

Комплектация | Описание

- Поворотный излив
- Требуется отверстие под смеситель Ø 35 мм
- Керамический дисковый картридж
- Гибкая подводка длиной 500 мм с гайкой ½"
- Запатентованный аэратор NEOPERL

Чертеж

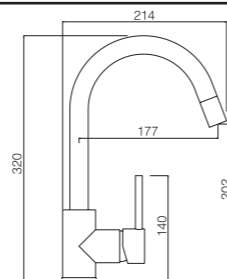

Аксессуары



TPZ 114
Ice / хром



TPZ 114
Jasmine / хром



TPZ 114
Cosmos / хром



TPZ 114
Ground / хром



TPZ 114
Galaxy / хром



TPZ 114
Smoke / хром



TPZ 114
Titan / хром



TPZ 114
Beach / хром



TPZ 114
Chocolate / хром

TopZero Смесители



- Современный дизайн с удобным L образным изливом
 - Высокий излив для более удобного наполнения водой
 - больших кастрюль, ваз и т.д.
 - Два цвета рычага управления: хром / бронза
- Идеально сочетается по цвету с мойками TopGran

DONALD CR

Материал | Цвет | Артикул



Материал
Латунь
Цвет
Ice / хром

Артикул
DONALD 07 CR



Материал
Латунь
Цвет
Jasmine / хром

Артикул
DONALD 08 CR



Материал
Латунь
Цвет
Cosmos / хром

Артикул
DONALD 10 CR



Материал
Латунь
Цвет
Ground / хром

Артикул
DONALD 38 CR



Материал
Латунь
Цвет
Galaxy / хром

Артикул
DONALD 40 CR



Материал
Латунь
Цвет
Smoke / хром

Артикул
DONALD 47 CR



Материал
Латунь
Цвет
Titan / хром

Артикул
DONALD 49 CR



Материал
Латунь
Цвет
Beach / хром

Артикул
DONALD 58 CR



Материал
Латунь
Цвет
Chocolate / хром

Артикул
DONALD 93 CR

Комплектация | Описание

- Поворотный излив
- Требуется отверстие под смеситель Ø 35 мм
- Керамический дисковый картридж
- Гибкая подводка длиной 500 мм с гайкой ½"
- Запатентованный аэратор NEOPERL

Чертеж

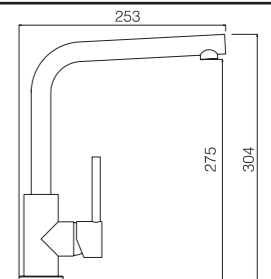

Аксессуары



TPZ 114
Ice / хром



TPZ 114
Jasmine / хром



TPZ 114
Cosmos / хром



TPZ 114
Ground / хром



TPZ 114
Galaxy / хром



TPZ 114
Smoke / хром



TPZ 114
Titan / хром



TPZ 114
Beach / хром



TPZ 114
Chocolate / хром

TopZero Смесители



- Современный дизайн с удобным L образным изливом
 - Высокий излив для более удобного наполнения водой больших кастрюль, ваз и т.д.
 - Два цвета рычага управления: хром / бронза
- Идеально сочетается по цвету с мойками TopGran

DONALD BR

Материал | Цвет | Артикул



Материал
Латунь
Цвет
Ice / бронза

Артикул
DONALD 07 BR



Материал
Латунь
Цвет
Jasmine / бронза

Артикул
DONALD 08 BR



Материал
Латунь
Цвет
Cosmos / бронза

Артикул
DONALD 10 BR



Материал
Латунь
Цвет
Beach / бронза

Артикул
DONALD 58 BR



Материал
Латунь
Цвет
Chocolate / бронза

Артикул
DONALD 93 BR

Комплектация | Описание

- Поворотный излив
- Требуется отверстие под смеситель Ø 35 мм
- Керамический дисковый картридж
- Гибкая подводка длиной 500 мм с гайкой ½"
- Запатентованный аэратор NEOPERL

Чертеж

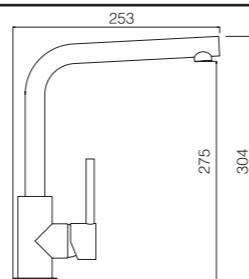

Аксессуары



TPZ 114
Ice / бронза



TPZ 114
Jasmine / бронза



TPZ 114
Cosmos / бронза



TPZ 114
Beach / бронза



TPZ 114
Chocolate / бронза

Краны для фильтрованной воды



- Кран для фильтрованной воды
 - Позволяет получать чистую воду при подключении к системе фильтрации
- Подходит для большинства систем фильтрации и обратного осмоса представленных на рынке

TPZ 101

Материал | Цвет | Артикул



Материал
Латунь
Цвет
Бронза

Артикул
TPZ 101 BR

Комплектация | Описание

- Поворотный излив
- Требуется отверстие в столешнице Ø 35 мм
- Керамическая кран-букса

Краны для фильтрованной воды



- Кран для фильтрованной воды
- Классический дизайн с декоративными элементами
- Подходит для большинства систем фильтрации и обратного осмоса представленных на рынке

TPZ 102

Материал | Цвет | Артикул

Чертеж



Материал
Нержавеющая сталь
Цвет
Нержавеющая сталь
Артикул
TPZ 102 SS

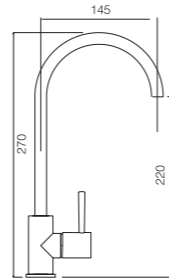

Комплектация | Описание

- Поворотный излив
- Требуется отверстие в столешнице Ø 35 мм
- Керамическая кран-букса

Краны для фильтрованной воды



- Кран для фильтрованной воды
- Позволяет получать чистую воду при подключении к системе фильтрации
- Подходит для большинства систем фильтрации и обратного осмоса представленных на рынке

TPZ 103

Материал | Цвет | Артикул

Чертеж



Материал
Латунь
Цвет
Хром
Артикул
TPZ 103 CR

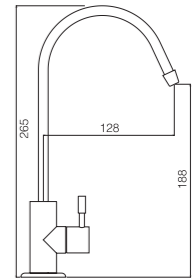

Комплектация | Описание

- Поворотный излив
- Требуется отверстие в столешнице Ø 35 мм
- Керамическая кран-букса

- Современный дизайн подходящий для широкого ассортимента моек
 - Легкое наполнение и использование
 - Незаменимый аксессуар на каждой кухне
- Представлен в трех цветах PVD

TPZ 114

Нержавеющая сталь / Медь PVD



Дозаторы



- Современный дизайн подходящий для широкого ассортимента моек
 - Легкое наполнение и использование
 - Незаменимый аксессуар на каждой кухне
- Представлен в трех цветах PVD

TPZ 114

Материал | Цвет | Артикул

Чертеж



Материал
Нержавеющая сталь
Цвет
Золото PVD
Артикул
TPZ 114 GOLD



Материал
Нержавеющая сталь
Цвет
Медь PVD
Артикул
TPZ 114 GOLD ROSE



Материал
Нержавеющая сталь
Цвет
Титан PVD
Артикул
TPZ 114 TITAN

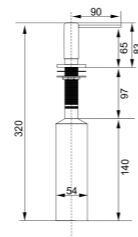

Комплектация | Описание

- Объем колбы 300 мл
- Для установки требуется отверстие Ø 35 мм

Дозаторы



- Универсальный дозатор моющего средства
- Незаменимый аксессуар для любой кухни
- Сделан из высококачественной нержавеющей стали
- Легкое и удобное наполнение моющим средством

TPZ 112

Материал | Цвет | Артикул

Чертеж



Материал
Нержавеющая сталь
Цвет
Нержавеющая сталь
Артикул
TPZ 112 SS

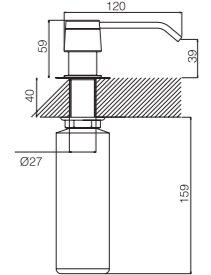

- Объем колбы 300 мл
- Для установки требуется отверстие Ø 35 мм



- Универсальный дозатор моющего средства
- Незаменимый аксессуар для любой кухни
- Легкое и удобное наполнение моющим средством

TPZ 113

Материал | Цвет | Артикул

Чертеж



Материал
Латунь
Цвет
Хром
Артикул
TPZ 113 CR

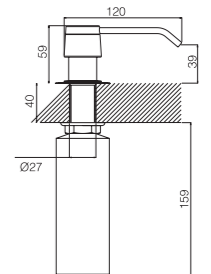

- Объем колбы 300 мл
- Для установки требуется отверстие Ø 35 мм

Дозаторы



- Дозатор в современном кубическом дизайне
- Сделан из высококачественной нержавеющей стали
- Великолепно подходит для кухонь в современном стиле
- Удобное и легкое наполнение моющим средством

TPZ 110

Материал | Цвет | Артикул

Чертеж



Материал
Нержавеющая сталь
Цвет
Нержавеющая сталь
Артикул
TPZ 110 SS

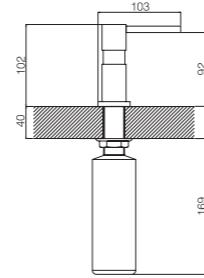

- Объем колбы 300 мл
- Для установки требуется отверстие Ø 35 мм



- Дозатор в классическом стиле с декоративными элементами
- Отлично сочетается со смесителями в стиле ретро
- Подходит для кухонь в классическом стиле
- Удобное и легкое наполнение моющим средством

TPZ 111

Материал | Цвет | Артикул

Чертеж



Материал
Латунь
Цвет
Бронза
Артикул
TPZ 111 BR

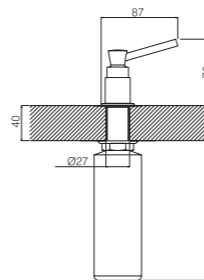

- Объем колбы 300 мл
- Для установки требуется отверстие Ø 35 мм

Дозаторы



- Универсальный дозатор моющего средства
- Незаменимый аксессуар для любой кухни
- Легкое и удобное наполнение моющим средством

WIX 100

Материал | Цвет | Артикул

Чертеж



Материал
Латунь
Цвет
Хром
Артикул
WIX 100 CR



Материал
Латунь
Цвет
Матовый хром
Артикул
WIX 100 STCR

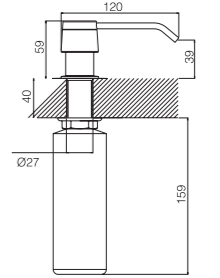

- Комплектация | Описание**
- Объем колбы 300 мл
 - Для установки требуется отверстие Ø 35 мм

Дозаторы



- Идеальное сочетание по цвету с мойками и смесителями
 - в цвете TopGran
 - Современный дизайн подходящий для широкого ассортимента моек
 - Легкое наполнение и использование
- Незаменимый аксессуар на каждой кухне
Представлен в 9 цветах с покрытием под гранит

TPZ 114 TopGran

Материал | Цвет | Артикул



Материал
Латунь
Цвет
Ice / хром

Артикул
TPZ114-07CR



Материал
Латунь
Цвет
Jasmine / хром

Артикул
TPZ114-08CR



Материал
Латунь
Цвет
Cosmos / хром

Артикул
TPZ114-10CR



Материал
Латунь
Цвет
Ground / хром

Артикул
TPZ114-38CR



Материал
Латунь
Цвет
Galaxy / хром

Артикул
TPZ114-40CR



Материал
Латунь
Цвет
Smoke / хром

Артикул
TPZ114-47CR



Материал
Латунь
Цвет
Titan / хром

Артикул
TPZ114-49CR



Материал
Латунь
Цвет
Beach / хром

Артикул
TPZ114-58CR



Материал
Латунь
Цвет
Chocolate / хром

Артикул
TPZ114-93CR

Комплектация | Описание

- Объем колбы 300 мл
- Для установки требуется отверстие Ø 35 мм

Чертеж

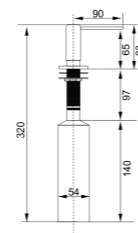

Дозаторы



- Идеальное сочетание по цвету с мойками и смесителями в
 - цвете TopGran
 - Современный дизайн подходящий для широкого ассортимента моек
 - Легкое наполнение и использование
- Незаменимый аксессуар на каждой кухне
Представлен в 5 цветах с покрытием под гранит

TPZ 114 TopGran

Материал | Цвет | Артикул



Материал
Латунь
Цвет
Ice / бронза

Артикул
TPZ114-07BR



Материал
Латунь
Цвет
Jasmine / бронза

Артикул
TPZ114-08BR



Материал
Латунь
Цвет
Cosmos / бронза

Артикул
TPZ114-10BR



Материал
Латунь
Цвет
Beach / бронза

Артикул
TPZ114-58BR



Материал
Латунь
Цвет
Chocolate / бронза

Артикул
TPZ114-93BR

Комплектация | Описание

- Объем колбы 300 мл
- Для установки требуется отверстие Ø 35 мм

Чертеж

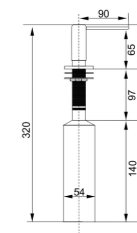

Аксессуары



- Многофункциональный аксессуар
- Может использоваться как в зоне мойки так и за ее пределами
- Можно удобно зафиксировать на кантах мойки**
- Сделаны из высококачественного дерева

Разделочные доски



Артикул **B 35.40** / Материал Бук

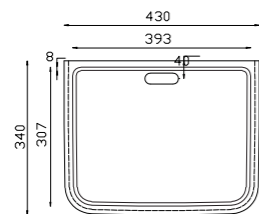

Артикул **B 21.40** / Материал Бук

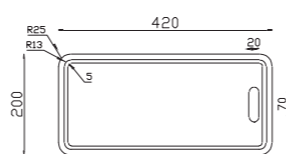

Артикул **B 41.41** / Материал Бук

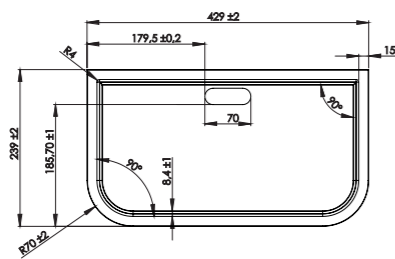

Артикул **B 30.42** / Материал Бук

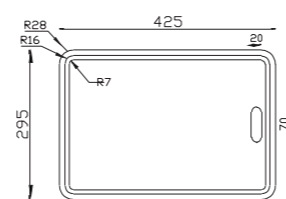

Артикул **B 34.42** / Материал Бук

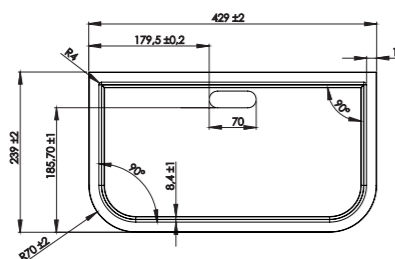

Артикул **B 28.54** / Материал Бук



Артикул **BR 39** / Материал Бук

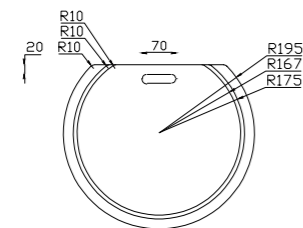

Аксессуары



- Элегантная разделочная доска из закаленного стекла
- Можно использовать в качестве сервировочного столика
- Можно удобно зафиксировать на кантах мойки**
- Легко очищается, не впитывает запахи

Разделочные доски



Артикул **G 21.40 W** / Материал Закаленное стекло / Белый



Артикул **G 21.40 B** / Материал Закаленное стекло / Черный



*Полный список совместимости моек и аксессуаров смотрите на стр. 202-207
**Зависит от модели мойки

*Полный список совместимости моек и аксессуаров смотрите на стр. 202-207
**Зависит от модели мойки

Аксессуары



- Защищает поверхность крыла мойки и столешницы от царапин
- Можно использовать как подставку для горячей посуды
- Подходит для разморозки овощей и фруктов
- Можно использовать как подставку при наполнении кастрюль, ваз и т.д.

Ролл мат



Артикул **DR 34.42 SQ** Материал Нержавеющая сталь, резина

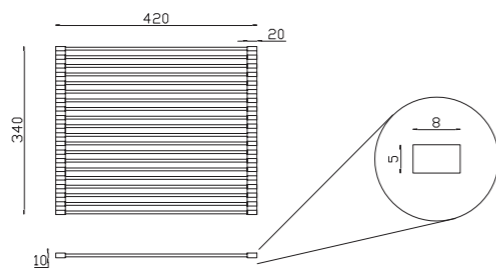

Артикул **DR 34.44 SQ** Материал Нержавеющая сталь, резина

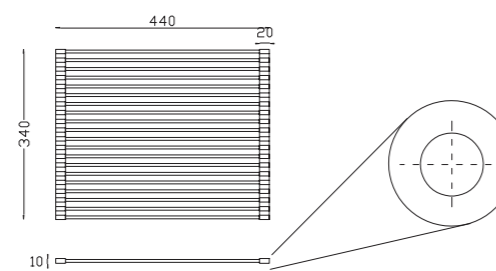

*Полный список совместимости моек и аксессуаров смотрите на стр. 202-207

Аксессуары



- Позволяет сделать работу в зоне мойки более комфортной и функциональной
- Дает возможность создать несколько рабочих зон
- Удобно использовать для разморозки и сушки овощей и фруктов

Коландеры



Артикул **HCS 17.39** Материал Нержавеющая сталь

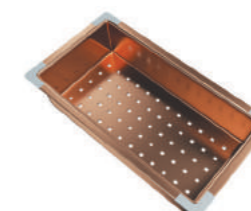

Артикул **HCS 17.39 MATT GOLD ROSE** Цвет Медь PVD Материал Нержавеющая сталь

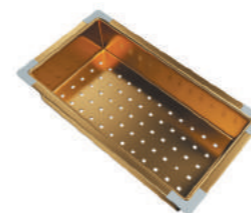

Артикул **HCS 17.39 MATT GOLD** Цвет Золото PVD Материал Нержавеющая сталь

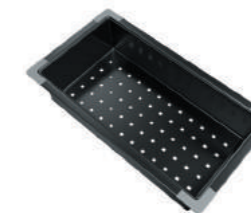

Артикул **HCS 17.39 MATT TITAN** Цвет Титан PVD Материал Нержавеющая сталь

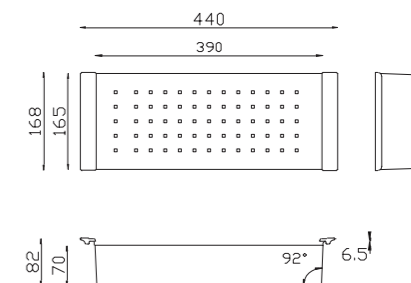

*Полный список совместимости моек и аксессуаров смотрите на стр. 202-207
**Зависит от модели мойки

Аксессуары



- Позволяет разделить чашу на несколько рабочих зон
- Можно использовать для сушки помытых продуктов
- Удобно использовать для разморозки овощей и фруктов
- Надежно крепится на кантах мойки**

Коландеры



Артикул **GSC 17.30** / Материал Нержавеющая сталь



Артикул **CS 17.32** / Материал Нержавеющая сталь

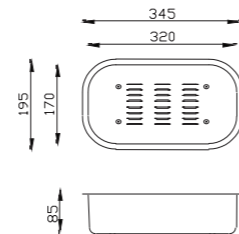

Артикул **CS 16.39** / Материал Нержавеющая сталь

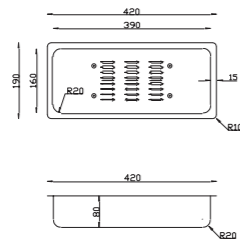

Артикул **CS 18.34** / Материал Нержавеющая сталь

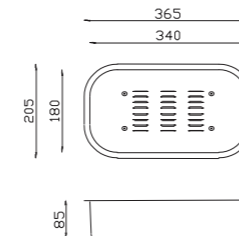

Артикул **CS 16.30** / Материал Нержавеющая сталь

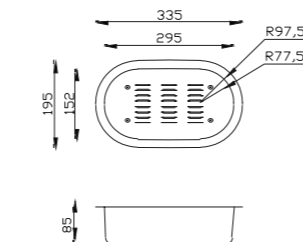

*Полный список совместимости моек и аксессуаров смотрите на стр. 202-207
**Зависит от модели мойки

Аксессуары



- Позволяет разделить чашу на несколько рабочих зон
- Можно использовать для сушки помытых продуктов
- Удобно использовать для разморозки овощей и фруктов
- Надежно крепится на кантах мойки**

Коландеры



Артикул **CP 16.30** / Материал Пластик

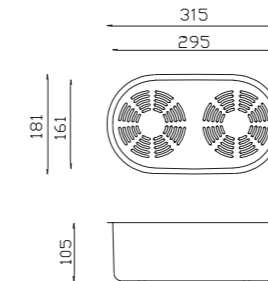

Артикул **CP 17.32** / Материал Пластик

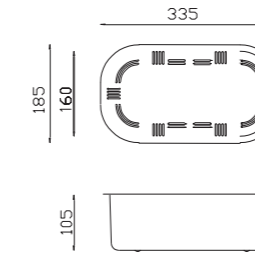

Артикул **CP 23.25** / Материал Пластик

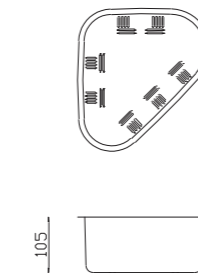

*Полный список совместимости моек и аксессуаров смотрите на стр. 202-207

Аксессуары



- Может использоваться для хранения и сушки посуды
- Можно расположить как в зоне мойки, так и отдельно на столешнице
- Представлены в различных формах

Корзины



Артикул
SBT 32.35 Цвет
Хром Материал
Сталь



Артикул
GSB 32.40 Цвет
Хром Материал
Сталь



Артикул
SB 32.40 Цвет
Хром Материал
Сталь



Артикул
SBR 34 Цвет
Хром Материал
Сталь



*Полный список совместимости моек и аксессуаров смотрите на стр. 202-207

Аксессуары



- Декоративная накладка для выпуска
- Подходит практически для всех моделей моек
- Делает внешний вид выпуска более эстетичным и скрывает загрязнения
- Не мешает работе отводной системы

Декоративная накладка



Артикул
BT 01 Материал
Нержавеющая сталь



*Полный список совместимости моек и аксессуаров смотрите на стр. 202-207

Аксессуары



- Позволяет сделать отверстия для смесителя и аксессуаров Ø 35 мм. в мойках из нержавеющей стали
- Подходит для стальных изделий толщиной до 1,5 мм.
- Можно использовать несколько раз

Прорезыватель для отверстий



Артикул
TAP HOLE OPENER

Материал
Металл, пластик

Материал
Инструмент для пробивания
отверстия для смесителя

Крепежи для моек



Артикул
KLP 01

Материал
Металл, пластик

Материал
Клипса-пластик для врезной мойки



Артикул
KLP 04

Материал
Металл

Материал
Клипса-метал для мойки подстольного монтажа

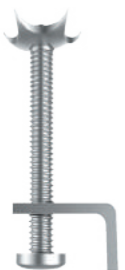

Артикул
KLP 05

Материал
Металл

Материал
Клипса-метал для врезной мойки вровень со столешницей

Аксессуары



- Выпуск с переливом для отводной арматуры TopZero
- Идеально сочетается с мойками, смесителями и аксессуарами с PVD покрытием
- Представлен в четырех цветах
- Подходит как для композитных моек, так и для моек из нержавеющей стали

Комплект для выпуска для кухонной мойки



Артикул
S100 GOLD G

Цвет
Золото PVD

Материал
Нержавеющая сталь

Диаметр
90 мм



Артикул
S100 GOLD ROSE G

Цвет
Медь PVD

Материал
Нержавеющая сталь

Диаметр
90 мм



Артикул
S100 TITAN G

Цвет
Титан PVD

Материал
Нержавеющая сталь

Диаметр
90 мм



Артикул
S100BR G

Цвет
Бронза

Материал
Нержавеющая сталь

Диаметр
90 мм

Чертеж

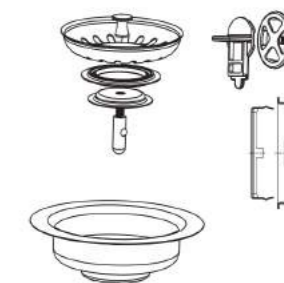

Отводная арматура

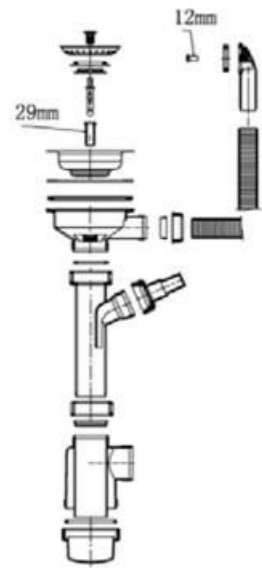

**ВЫПУСК С СИФОНОМ ДЛЯ
НЕРЖАВЕЮЩЕЙ КУХОННОЙ
МОЙКИ**

с отводом для стиральной машины.
Прямоугольный БОКОВОЙ перелив
Диаметр выпуска: 90 мм
Резьба: 29 мм ПВХ
Материал: **Пластик**
S501 PL ST



**ВЫПУСК С СИФОНОМ ДЛЯ
НЕРЖАВЕЮЩЕЙ КУХОННОЙ
МОЙКИ**

с отводом для стиральной машины.
Прямоугольный ВЕРХНИЙ перелив
Диаметр выпуска: 90 мм
Резьба: 29 мм ПВХ
Материал: **Пластик**
S502 PL ST



**ВЫПУСК С СИФОНОМ ДЛЯ
КОМПОЗИТНОЙ КУХОННОЙ
МОЙКИ**

с отводом для стиральной машины.
Круглый БОКОВОЙ перелив
Диаметр выпуска: 90 мм
Резьба: 40 мм ПВХ
Материал: **Пластик**
S501 PL GR

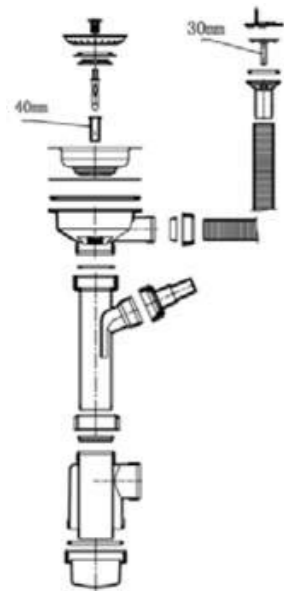

**ВЫПУСК С СИФОНОМ ДЛЯ
КОМПОЗИТНОЙ КУХОННОЙ
МОЙКИ**

с отводом для стиральной машины.
Круглый ВЕРХНИЙ перелив
Диаметр выпуска: 90 мм
Резьба: 40 мм ПВХ
Материал: **Пластик**
S502 PL GR

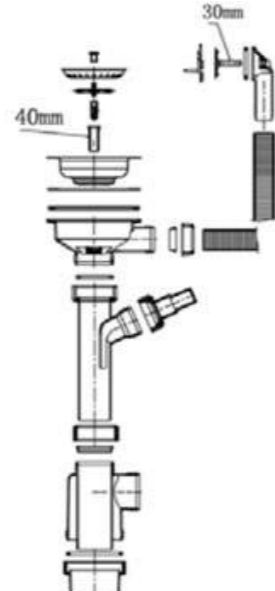

**ВЫПУСК С СИФОНОМ ДЛЯ
КОМПОЗИТНОЙ КУХОННОЙ
МОЙКИ**

с отводом для стиральной машины.
Круглый БОКОВОЙ перелив
Диаметр выпуска: 90 мм
Резьба: 29 мм СТАЛЬ
Материал: **Пластик**
S501 GR

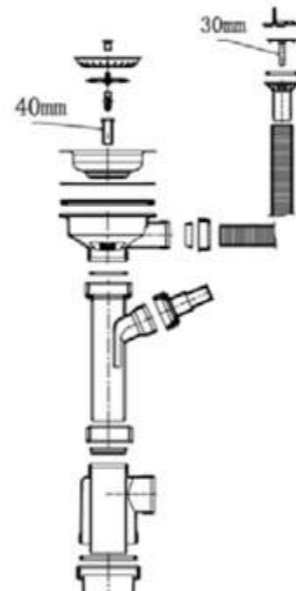

**ВЫПУСК С СИФОНОМ ДЛЯ
КОМПОЗИТНОЙ КУХОННОЙ
МОЙКИ**

с отводом для стиральной машины.
Круглый ВЕРХНИЙ перелив
Диаметр выпуска: 90 мм
Резьба: 40 мм СТАЛЬ
Материал: **Пластик**
S502 GR

Отводная арматура



**ВЫПУСК С СИФОНОМ ДЛЯ
КОМПОЗИТНОЙ КУХОННОЙ
МОЙКИ**

с отводом для стиральной машины.
Прямоугольный БОКОВОЙ перелив в
комплекте с планкой
Диаметр выпуска: 90 мм
Резьба: 40 мм СТАЛЬ
Материал: **Пластик**
S503 GR

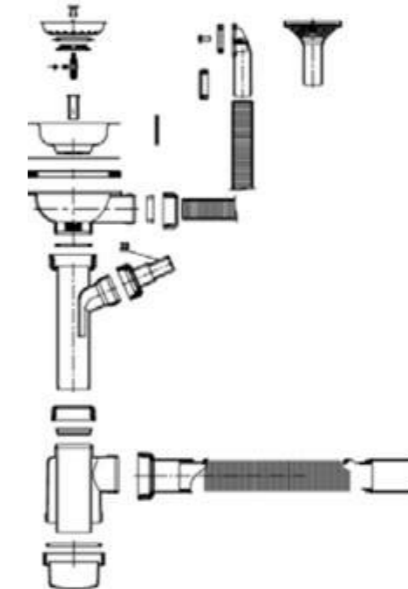

**ВЫПУСК С СИФОНОМ ДЛЯ
НЕРЖАВЕЮЩЕЙ КУХОННОЙ
МОЙКИ**

с отводом для стиральной машины
и гибкой трубой. Прямоугольный
БОКОВОЙ и ВЕРХНИЙ перелив.
Диаметр выпуска: 90 мм
Резьба: 29 мм СТАЛЬ
Материал: **Пластик**
S701 ST

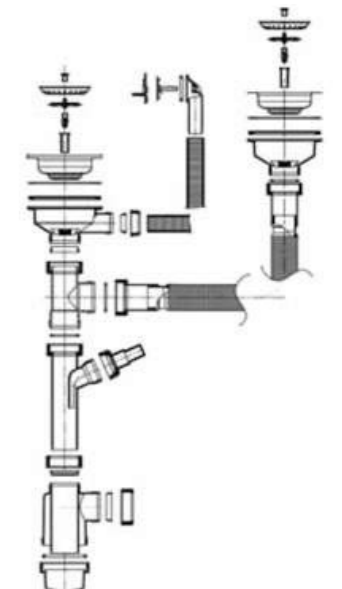

**ВЫПУСК ДВОЙНОЙ С СИФОНОМ
ДЛЯ КОМПОЗИТНОЙ КУХОННОЙ
МОЙКИ**

с отводом для стиральной машины.
Круглый БОКОВОЙ перелив
Диаметр выпуска: 90 мм
Резьба: 40 мм ПВХ
Материал: **Пластик**
S801 PL GR



**ВЫПУСК ДВОЙНОЙ С СИФОНОМ
ДЛЯ НЕРЖАВЕЮЩЕЙ КУХОННОЙ
МОЙКИ**

с отводом для стиральной машины
и гибкой трубой. Прямоугольный
БОКОВОЙ перелив
Диаметр выпуска: 90 мм
Резьба: 29 мм СТАЛЬ
Материал: **Пластик**
S805 ST



**ВЫПУСК С СИФОНОМ ДЛЯ
НЕРЖАВЕЮЩЕЙ КУХОННОЙ
МОЙКИ**

с отводом для стиральной машины
и гибкой трубой. Прямоугольный
БОКОВОЙ и ВЕРХНИЙ перелив
Диаметр выпуска: 90 мм
Резьба: 29 мм СТАЛЬ
Материал: **Пластик**
S905 ST

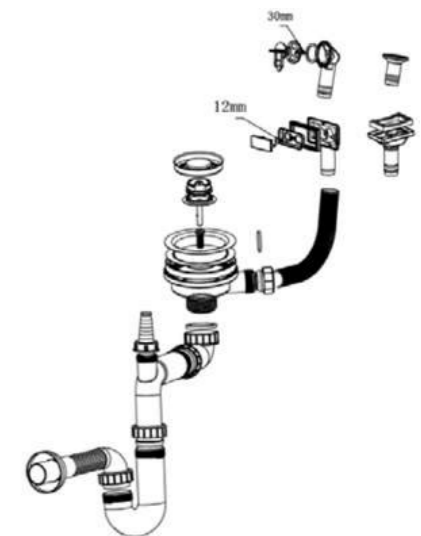

**УНИВЕРСАЛЬНЫЙ ВЫПУСК С
СИФОНОМ ДЛЯ НЕРЖАВЕЮЩЕЙ
или КОМПОЗИТНОЙ МОЙКИ**

с отводом для стиральной машины
и гибкой трубой. Прямоугольный
и круглый, БОКОВОЙ и ВЕРХНИЙ
перелив с планкой.
Диаметр выпуска: 90 мм
Резьба: 40 мм СТАЛЬ
Материал: **Пластик**
S1100 ST

Аксессуары для моек

Артикул мойки	Доски разделочные	Коландеры	Корзины моечные	Ролл мат	Накладка на выпуск
ME 171		CS 16.39			BT 01
ME 340	B 21.40 B 30.42 G 21.40 W G 21.40 B	HCS 17.39 CS 16.39		DR 34.44	BT 01
ME400	B 21.40 B 30.42 G 21.40 W G 21.40 B	HCS 17.39 CS 16.39	SBT 32.35	DR 34.44	BT 01
ME 450	B 21.40	HCS 17.39 CS 16.39	SBT 32.35 GSB 32.40		BT 01
ME 451	B 21.40 B 30.42 G 21.40 W G 21.40 B	HCS 17.39 CS 16.39	SBT 32.35 GSB 32.40	DR 34.44	BT 01
ME 500	B 21.40 B 30.42 G 21.40 W G 21.40 B	HCS 17.39	SBT 32.35 SB 32.40 GSB 32.40	DR 34.44	BT 01
ME 550	B 21.40 B 30.42 G 21.40 W G 21.40 B	HCS 17.39	SBT 32.35 SB 32.40 GSB 32.40	DR 34.44	BT 01
ME 745	B 21.40 B 30.42 G 21.40 W G 21.40 B	HCS 17.39 CS 16.39	SBT 32.35 SB 32.40 GSB 32.40	DR 34.44	BT 01
MU 340.70.30	B 21.40 B 30.42 G 21.40 W G 21.40 B	HCS 17.39 CS 16.39		DR 34.44	BT 01
MU 340.50.50	B 21.40 B 30.42 G 21.40 W G 21.40 B	HCS 17.39 CS 16.39		DR 34.44	BT 01
ME 500.500	B 21.40 B 30.42 B 28.54 G 21.40 W G 21.40 B	HCS 17.39 CS 16.39	SBT 32.35 SB 32.40 GSB 32.40	DR 34.44	BT 01
ME 600.500	B 21.40 B 30.42 B 28.54 G 21.40 W G 21.40 B	HCS 17.39 CS 16.39	SBT 32.35 SB 32.40 GSB 32.40	DR 34.44	BT 01
ME 790.500	B 21.40 B 30.42 B 28.54 G 21.40 W G 21.40 B	HCS 17.39 CS 16.39	SBT 32.35 SB 32.40 GSB 32.40	DR 34.44	BT 01
MM 460.495	B 21.40	CS 16.39		DR 34.44	BT 01

Аксессуары для моек

Артикул мойки	Доски разделочные	Коландеры	Корзины моечные	Ролл мат	Накладка на выпуск
MM 780.510.60	B 21.40 B 30.42 B 28.54 G 21.40 W G 21.40 B	HCS 17.39 CS 16.39	SBT 32.35 SB 32.40 GSB 32.40	DR 34.42	BT 01
MM 780.510	B 21.40 B 30.42 B 28.54 G 21.40 W G 21.40 B	HCS 17.39 CS 16.39		DR 34.42	BT 01
MM 860.15.510	B 21.40 B 30.42 B 28.54 G 21.40 W G 21.40 B.	HCS 17.39 CS 16.39		DR 34.42	BT 01
MM 1000.510.15	B 21.40 B 30.42 B 28.54	HCS 17.39 CS 16.39		DR 34.42	BT 01
TNL 171		CS 16.39			BT 01
TNL 340	B 21.40 B 30.42 G 21.40 W G 21.40 B	HCS 17.39 CS 16.39		DR 34.44	BT 01
TNL 400	B 21.40 B 30.42 G 21.40 W G 21.40 B	HCS 17.39 CS 16.39	SBT 32.35	DR 34.44	BT 01
TNL 450	B 21.40 B 30.42 G 21.40 W G 21.40 B	HCS 17.39 CS 16.39	SBT 32.35 SB 32.40 GSB 32.40	DR 34.44	BT 01
TNL 500	B 21.40 B 30.42 G 21.40 W G 21.40 B	HCS 17.39	SBT 32.35 SB 32.40 GSB 32.40	DR 34.44	BT 01
TNL 340.70.30	B 21.40 B 30.42 G 21.40 W G 21.40 B	HCS 17.39 CS 16.39		DR 34.44	BT 01
TNL 450.505	B 21.40 B 30.42 G 21.40 W G 21.40 B	CS 16.39	SBT 32.35 SB 32.40 GSB 32.40	DR 34.44	BT 01
TNL 550.505	B 21.40 B 30.42 G 21.40 W G 21.40 B	HCS 17.39 CS 16.39	SBT 32.35 SB 32.40 GSB 32.40	DR 34.44	BT 01
TZ RS 400	B 21.40 B 30.42 G 21.40 W G 21.40 B	HCS 17.39 CS 16.39	SBT 32.35	DR 34.44	BT 01

Аксессуары для моек

Артикул мойки	Доски разделочные	Коландеры	Корзины моечные	Ролл мат	Накладка на выпуск
TZ RS 451	B 21.40 B 30.42 G 21.40 W G 21.40 B	HCS 17.39 CS 16.39	SBT 32.35 SB 32.40 GSB 32.40	DR 34.44	BT 01
TZ RS 500	B 21.40 B 30.42 G 21.40 W G 21.40 B	HCS 17.39	SBT 32.35 SB 32.40 GSB 32.40	DR 34.44	BT 01
TZ RS 550	B 21.40 B 30.42 G 21.40 W G 21.40 B	HCS 17.39	SBT 32.35 SB 32.40 GSB 32.40	DR 34.44	BT 01
colorX TNL 171		CS 16.39			BT 01
colorX TNL 340	B 21.40 B 30.42 G 21.40 W G 21.40 B	HCS 17.39 CS 16.39		DR 34.44	BT 01
colorX TNL 400	B 21.40 B 30.42 G 21.40 W G 21.40 B	HCS 17.39 CS 16.39	SBT 32.35	DR 34.44	BT 01
colorX TNL 450	B 21.40 B 30.42 G 21.40 W G 21.40 B	HCS 17.39 CS 16.39	SBT 32.35 SB 32.40 GSB 32.40	DR 34.44	BT 01
colorX TNL 500	B 21.40 B 30.42 G 21.40 W G 21.40 B	HCS 17.39	SBT 32.35 SB 32.40 GSB 32.40	DR 34.44	BT 01
colorX TNL 550.505	B 21.40 B 30.42 G 21.40 W G 21.40 B		SBT 32.35 SB 32.40 GSB 32.40	DR 34.44	BT 01
colorX TNL 340.70.30	B 21.40 B 30.42 G 21.40 W G 21.40 B	HCS 17.39 CS 16.39		DR 34.44	BT 01
colorX TNL 540	B 21.40 B 30.42		SBT 32.35 SB 32.40	DR 34.44	BT 01
HY 652.503	B 41.41 B 28.54		SBT 32.35 SB 32.40	DR 34.44	BT 01
HY 860.500	B 41.41 B 28.54		SBT 32.35 SB 32.40	DR 34.44	BT 01
HY 860.500.15	B 35.40 B 28.54	CP 17.32 CS 17.32	SBT 32.35 SB 32.40	DR 34.44	BT 01
LT 945.510.15	B 34.42	CP 23.25	SB 32.40		BT 01
LT 615.500	B 34.42 B 28.54		SB 32.40	DR 34.44	BT 01

Аксессуары для моек

Артикул мойки	Доски разделочные	Коландеры	Корзины моечные	Ролл мат	Накладка на выпуск
LT 615.500.15	B 34.42 B 28.54	CS 18.34	SB 32.40	DR 34.44	BT 01
LT 780.500	B 34.42 B 28.54		SB 32.40	DR 34.44	BT 01
LT 780.500.15	B 34.42 B 28.54	CS 18.34	SB 32.40	DR 34.44	BT 01
LT 915.500	B 34.42 B 28.54		SBT 32.35 SB 32.40 GSB 32.40	DR 34.44	BT 01
LT 950.500.15	B 34.42 B 28.54	CS 18.34	SB 32.40	DR 34.44	BT 01
EL 510	BR 39		SBR 34		BT 01
EL 780.500	BR 39		SBR 34		BT 01
LN 630.500	B 35.40 B 34.42		SBT 32.35		BT 01
LN 790.500.15	B 34.42 B 28.54	CS 18.34	SBT 32.35		BT 01
CO 777.488	B 35.40 B 28.54		SBT 32.35		BT 01
CO 381.381					BT 01
CO 503.503	B 35.40 B 28.54		SBT 32.35		BT 01
CO 580.488	B 35.40 B 28.54		SBT 32.35		BT 01
CO 780.480	B 35.40 B 28.54		SBT 32.35		BT 01
CO 780.480.15	B 35.40 B 28.54	CP 16.30 CS 16.30	SBT 32.35		BT 01
CO 780.480.20	B 35.40 B 28.54		SBT 32.35		BT 01
CL 780.480.20	B 35.40 B 28.54		SBT 32.35		BT 01
CM 465.435			SBT 32.35		BT 01
CM 580.435			SBT 32.35		BT 01
CM 760.435			SBT 32.35		BT 01
GA 465.488	B 35.40		SBT 32.35		BT 01
GA 737.488	B 35.40 B 28.54		SBT 32.35		BT 01
FA 490			SBR 34		BT 01

Аксессуары для моек

Артикул мойки	Доски разделочные	Коландеры	Корзины моечные	Ролл мат	Накладка на выпуск
FA 510	BR 39		SBR 34		BT 01
FA 577.447			SBR 34		BT 01
FA 770.480	BR 39		SBR 34		BT 01
D 180					BT 01
D 345					BT 01
D 420			SBT 32.35 SB 32.40		BT 01
D 340			SBT 32.35		BT 01
D 400			SBT 32.35 SB 32.40		BT 01
D 450			SBT 32.35 SB 32.40		BT 01
D 500			SBT 32.35 SB 32.40		BT 01
UN 446			SBR 34		BT 01
UN 345			SBT 32.35		BT 01
ST 800.600.20					
BONNIE	B 28.54				BT 01
SOPHIA	B 28.54	HCS 17.39	SBT 32.35		BT 01
JULIET	B 28.54		SBT 32.35 SB 32.40		BT 01
CLAUDIA	B 28.54		SBT 32.35		BT 01
DEMI	B 28.54	HCS 17.39	SBT 32.35 SB 32.40 GSB 32.40		BT 01
CINDY	B 28.54	HCS 17.39	SBT 32.35 SB 32.40		BT 01
ALLA	B 28.54		SBR 34		BT 01
KATE	B 28.54		SBT 32.35 SB 32.40 GSB 32.40		BT 01
BRITNEY	B 28.54		SBT 32.35		BT 01
GISELE			SBT 32.35 SB 32.40 GSB 32.40		BT 01
GEORGIA	B 28.54		SBT 32.35 SB 32.40 GSB 32.40		BT 01

Аксессуары для моек

Артикул мойки	Доски разделочные	Коландеры	Корзины моечные	Ролл мат	Накладка на выпуск
GRETTA	B 28.54		SBT 32.35 SB 32.40 GSB 32.40	DR 34.42	BT 01
ANGELINA		CP 23.25	SBT 32.35 SB 32.40 GSB 32.40		BT 01
KELLY			SBR 34		BT 01
EVA			SBR 34		BT 01
SCARLETT	B 28.54		SBT 32.35 SB 32.40 GSB 32.40		BT 01
MADONNA	B 28.54	GSC 17.30	SBT 32.35 SB 32.40 GSB 32.40		BT 01
SUSANNA	B 28.54		SBT 32.35 SB 32.40 GSB 32.40		BT 01
VALENTINA	B 28.54	GSC 17.30	SBT 32.35 SB 32.40 GSB 32.40		BT 01
MARINA	B 21.40 B 30.42 G 21.40 W G 21.40 B	HCS 17.39	SBT 32.35 SB 32.40 GSB 32.40	DR 34.44	BT 01
MIRANDA	B 21.40 B 30.42 G 21.40 W G 21.40 B	HCS 17.39 CS 16.39	SBT 32.35	DR 34.44	BT 01

2024

TOPZERO®

ВДОХНОВЛЯЮЩИЕ ИДЕИ | ОРИГИНАЛЬНЫЕ РЕШЕНИЯ

TOPZERO®



ЗАГЛЯНИТЕ К НАМ!

Узнайте первыми о новинках продукции и специальных предложениях компании.

Сканируйте QR код и выберите удобную социальную сеть.

**ИМПОРТЕР
«ТОПЗЕРО РУС»**

РЯЗАНСКИЙ пр-т, 24/2
МОСКВА, РОССИЯ
+7 (499) 130-24-22

INFO@TOPZERO.RU
TOPZERO.RU